



2018

桌面型双面证卡打印机

使用说明书



卓越品质
完美服务

机型：Seatory S22

（适用于 Seatory S22F）

深圳市赛尔瑞科技有限公司

使用前阅读

● 版权

深圳市赛尔瑞科技有限公司版权所有。

● 著作权

使用者必须尊重其所在国有关版权的现行规定。本手册在未经深圳市赛尔瑞科技有限公司明确的书面授权以前，不得以任何理由、任何方式，部份或全部复制、复印、翻译或传播，无论是电子文件、文字版或是以任何型式的呈现。本手册内所包含的任何信息、文件或文字如有变更，恕不另行通知。深圳市赛尔瑞科技有限公司不对本手册中可能会出现错误而承担任何责任，也不对机器意外损毁或因本手册内容说明而造成的损失负责。

本手册所有产品信息及图片仅为说明和辅助目的，实际规格以确切之订单为准。如有任何疑问，请参考深圳市赛尔瑞科技有限公司网站相关产品说明。

● 保修

关于证卡机的保修条件及限制条款，请参考产品箱内所检附的保修说明卡。感谢您选择 Seaory S 系列证卡打印机，该证卡机可让您通过简单的操作，制作出高质量打印效果的各种个性化的证件卡、信用卡及会员卡等卡片的应用。请确保您使用的是原厂所提供的耗材及配件。欲了解更多的信息，请访问我们的网站 www.seaory.com。如您发现内容有任何错误，欢迎电子邮件通知我们：info@seaory.com。

● 图标小帮手





特别警告提示



更多明确和进一步信息

● 警告标识

	<p>标识含义：加贴该标识的设备仅按海拔 2000m 进行安全设计与评估，因此，仅适用于在海拔 2000m 以下安全适用，在海拔 2000m 以上使用时，可能有安全隐患。</p>
	<p>标识含义：加贴该标识的设备仅按非热带气候条件进行安全设计与评估，因此，仅适用于在非热带气候条件下安全使用，在热带气候条件下使用时，可能有安全隐患。</p>

● 声明

警告：在居住环境中，运行此设备可能会造成无线干扰。

目录

1. 产品功能及特点..... 1	7.5 进卡模式的设置..... 25
1.1 主功能..... 1	7.6 出卡模式的设置..... 27
1.2 主要特点..... 1	7.7 废卡模式的设置..... 28
2. 产品基本参数..... 1	7.8 进出卡高级选项..... 29
3. 整机部件详解..... 2	7.9 图像色彩设置..... 30
3.1 单机尺寸..... 2	7.10 打印区域的设置..... 31
3.2 顶部..... 3	7.11 磁条录码设置..... 33
3.3 前端..... 4	7.12 加热能量设置..... 34
3.4 后端..... 5	7.13 打印机状态信息查看..... 35
3.5 底部..... 5	7.14 打印位置校正..... 36
3.6 内部结构..... 6	7.15 清洁工具..... 37
4. 随机配件..... 7	7.16 磁条工具..... 38
4.1 开箱检查..... 7	7.17 色带张力调整..... 39
4.2 随机配件清单..... 7	7.18 其他工具..... 40
5. 使用安装向导..... 8	8. 打印测试..... 41
5.1 安装清洁轮指引..... 8	8.1 驱动程序测试页..... 41
5.2 安装色带指引..... 9	8.2 Seaory iCARDE 制卡软件..... 42
5.3 调节进卡厚度..... 10	9. 清洁保养..... 42
5.4 安装卡片、放置配重卡..... 11	9.1 更换清洁轮..... 42
5.5 安装出卡槽..... 12	9.2 清洁走卡通道..... 42
5.6 接线安装..... 13	9.3 清洁打印头..... 45
6. 打印机驱动程序安装..... 15	10. 打印头更换说明..... 47
6.1 操作系统..... 15	11. 11.常见故障代码及解决办法..... 51
6.2 安装前准备工作..... 15	12. 打印机常见异常问题解答..... 52
6.3 驱动安装步骤（USB 通讯接口）..... 16	12.1 没有发生任何动作..... 52
6.4 设置网络打印机..... 19	12.2 打印出空白卡片..... 52
6.5 驱动程序安装（以太网通讯接口）..... 21	12.3 部分或错误打印..... 52
7. 打印机驱动设置..... 22	12.4 打印出现瑕疵点..... 52
7.1 打印机驱动首选项..... 22	12.5 打印出现白色横线..... 52
7.2 色带种类设置..... 23	12.6 打印出现白色竖纹或彩纹..... 53
7.3 打印方向设置..... 24	12.7 打印出现模糊图像..... 53
7.4 打印版式旋转设置..... 24	

1. 产品功能及特点

1.1 主要功能

- A. 双面打印
- B. 自动批量进卡
- C. 后端手动单张进卡
- D. 无卡报警、废卡槽满报警
- E. 超时回收卡片
- F. 组合进卡模式，滚轮进卡和勾卡进卡
- G. 多功能选配模块：
 - ①双界面芯片卡读写模块；
 - ②非接触式 ID 卡读写模块；
 - ③UHF 芯片卡读写模块；
 - ④磁条卡读写模块；
- H. 支持 YMCKO 全格彩色带、1/2YMCKO 半格彩色带、单色带（黑、白、红、蓝、金、银）

1.2 主要特点

- A. 采用高解析度热升华彩色打印技术
- B. 更好的卡片连续印刷能力，省时省力
- C. 操作界面设计直观，轻松上手
- D. 体型轻巧，维护方便
- E. 打印过程中噪音低
- F. 高打印速度引擎

2. 产品基本参数

产品名称	证卡打印机
打印原理	染料热升华直印式
电 源	AC 100-240V 50-60Hz; DC 24V, 2.7 A 或 DC 25.5V, 4 A;
打印面积	ISO CR80 (53.98mm×85.60mm) 边到边打印
分辨率	300dpi × 300dpi (可选 300dpi × 600dpi)
打印速度	YMCKO 彩色为 20 秒/面， 双面 42 秒/张。 单色 3-5 秒/面， 双面 7-11 秒/张 (使用色带节约技术打印)

适配卡片材质	PVC 卡、复合 PVC 卡等
适配卡片厚度	0.3-1.05mm
内 存	128M
进卡槽容量	100 张卡片(标准厚度卡 0.76mm)
出卡槽容量	50 张卡片(标准厚度卡 0.76mm)
驱动程序	支持操作系统有 Windows XP/7/8/10, Windows Server 2003/2008/2012/2016, Linux, Android
LCM 显示屏	中文 8 字符/行, 共 2 行; 英文 16 字符/行, 共 4 行; 支持多语种。
使用环境	标准工作环境: 15°C-30°C (59-86°F), 20%-65%不冷凝; 最低/最高工作环境: 0°C(32°F)/40°C (104°F), 20%-65%不冷凝;
存储环境	-5°C-70°C (23-158°F), 20%至 70%不冷凝通风环境

3. 整机部件详解

3.1 单机尺寸

单机外观尺寸(长×宽×高): 490×175×211mm, 单机重量: 6.3Kg。

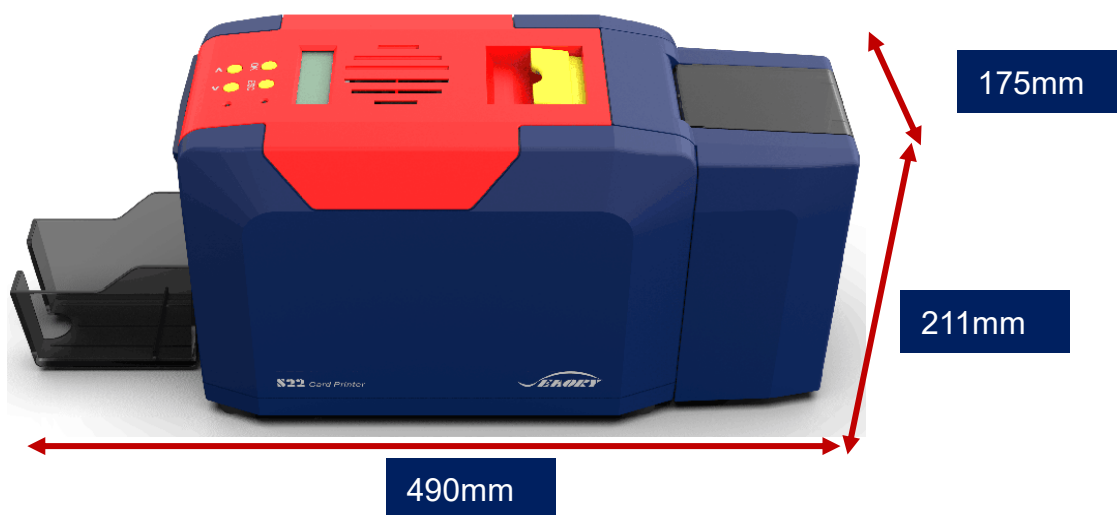

3.2 顶部

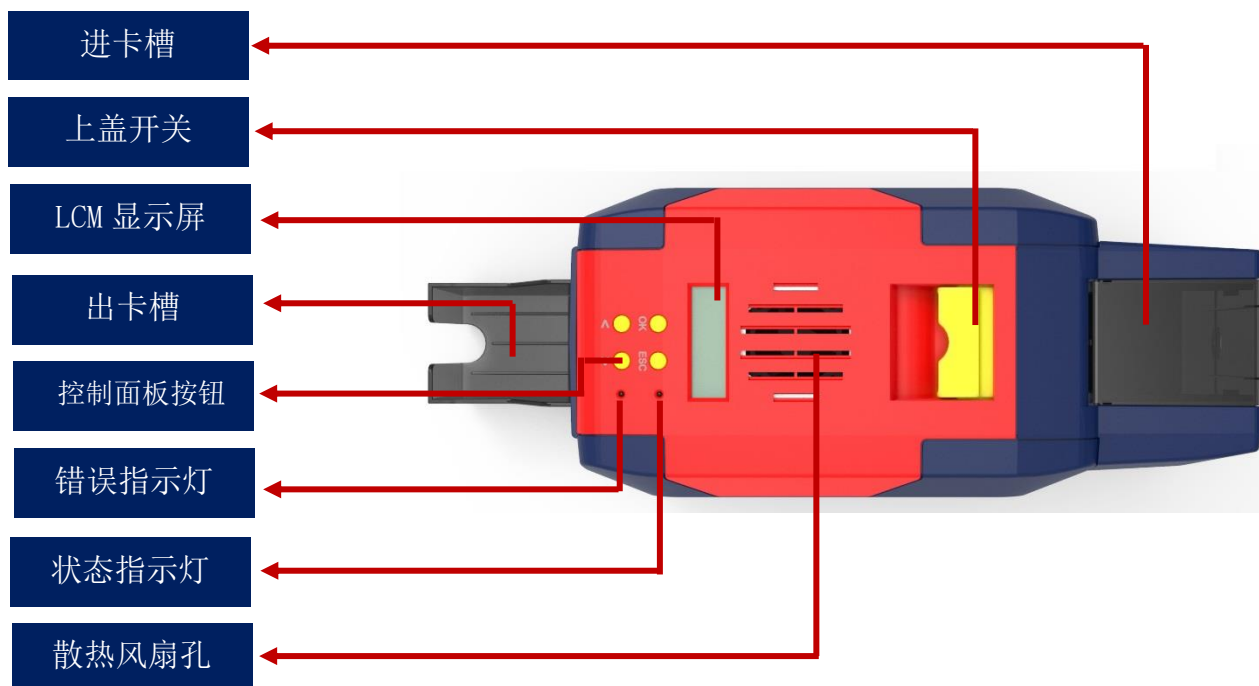

术语解释:

- (1) 进卡槽: 待打印的卡片放置区(可装 100 张 0.76mm 标准卡片)。
- (2) 出卡槽: 暂存打印好的卡片 (可装 50 张 0.76mm 标准卡片)。
- (3) 上盖开关: 上提此开关才能打开上盖。
- (4) 控制面板按键: 查询和设置证卡打印机相关参数。
- (5) LCM 显示屏: 显示打印机参数信息和状态信息。
- (6) 散热风扇排气孔: 将证卡打印机打印头释放的热量排到外部。
- (7) 错误指示灯: 当打印机不在就绪状态或故障时指示灯亮(红灯)。
- (8) 状态指示灯: 打印机在就绪状态(绿灯), 即正常工作状态。

3.3 前端

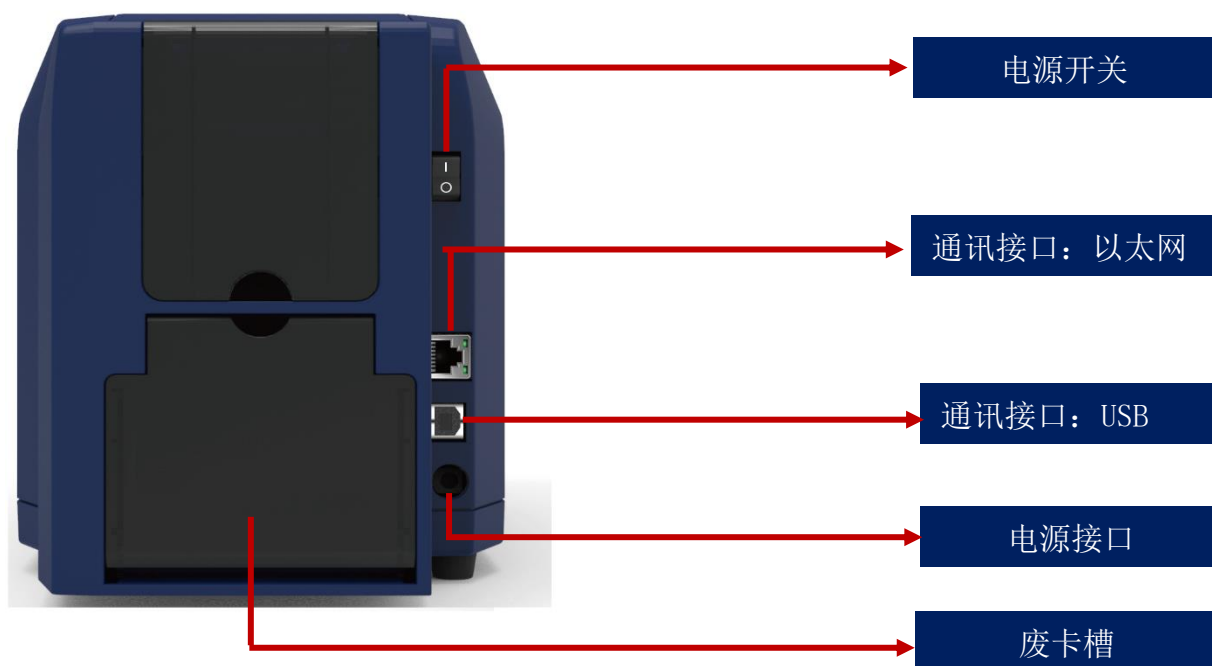

术语解释:

- (1).废卡槽: 接收故障/不良卡片 (可装 30 张 0.76mm 标准卡片)。
- (2).以太网通讯接口: RJ45 接口、TCP/IP 协议, 通过此接口可实现 PC 端与打印机的网络连接。
- (3).USB 通讯接口: USB-B 型接口, 直接与 PC 端连接。
- (4).电源接口: 接入直流电源 DC 24-25.5V, 2.7 A。
- (5).电源开关: 接通和断开证卡打印机电路。



通讯接口支持 USB 和以太网两种, 建议选其一即可。

3.4 后端

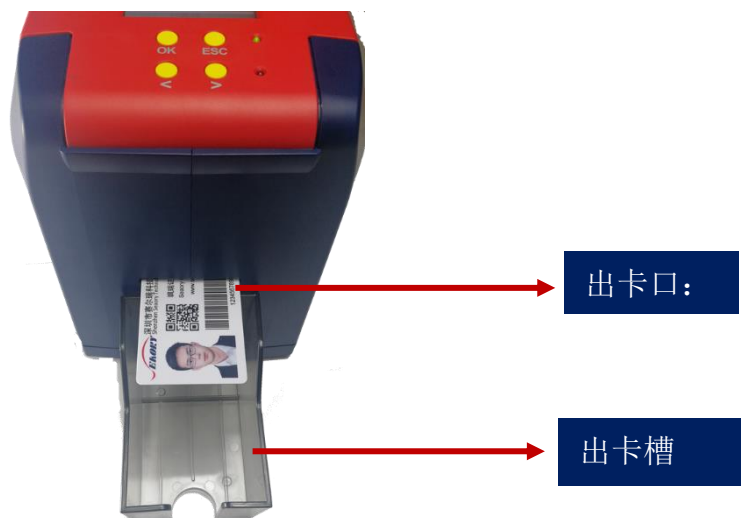

术语解释:

出卡口: 卡片吐出口, 吐出长度可在驱动程序中自由设置, 支持后端单张进卡。

出卡槽: 暂存打印好的卡片 (可装 50 张 0.76mm 标准卡片)。

3.5 底部

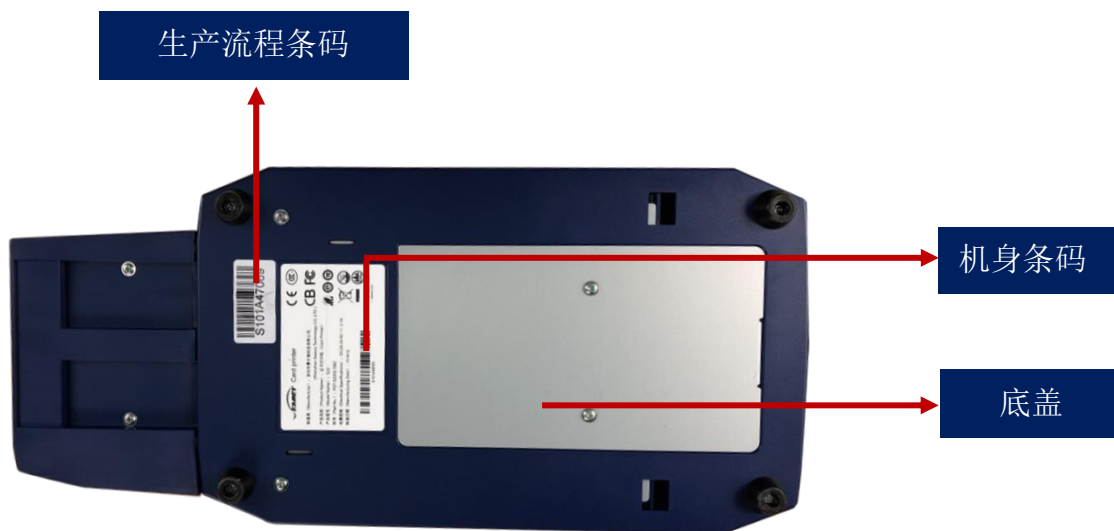

术语解释:

底盖: 打开底盖可以安装 IC 卡模块和磁条卡读写模块

i 机身条码: 当需要为您提供技术服务时提供。

3.6 内部结构

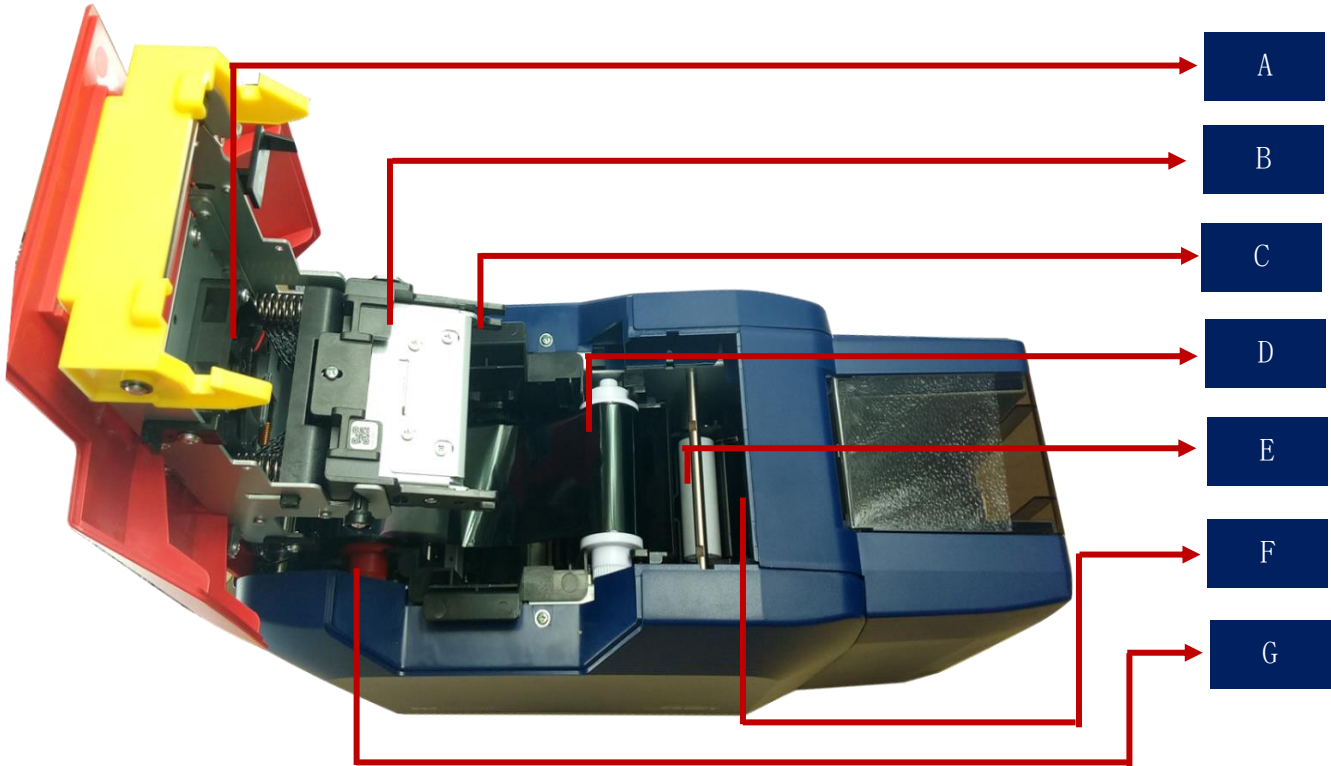

术语解释：

- A 风扇：吸收并排出打印头工作时释放的热量。
- B 打印头：是打印机中精密贵重的部件，需要定期清洁。
- C 色带架：安装色带的治具。
- D 色带拾取轴：回收已使用过的色带部分。
- E 清洁轮：间接吸收卡片灰尘作用，提升打印效果。
- F 卡片厚度调节器：调节进卡厚度用。
- G 色带供给轴：未使用的色带端。

4. 随机配件

4.1 开箱检查



4.2 随机配件清单



出卡槽
1 个



适配器
1 个



电源线
1 根



USB 线
1 根



配重卡
1 个



清洁轮
1 个



清洁卡
5 张



保修卡
1 张



清洁棒
1 支



光盘
1 套

术语解释：

- (1)出卡槽：暂存打印好的卡片（可装 50 张 0.76mm 标准卡片）。
- (2)适配器：转换稳压直流电源。
- (3)电源线：连接适配器用。
- (4)USB 接口线：电脑与打印机通讯连接用。
- (5)配重卡：给卡片施加重力，增加卡片与进卡轮的接触面积，保证进卡槽卡片数量较少时稳定进卡
- (6)清洁轮：间接吸收卡片灰尘作用，提升打印效果。

- (7)清洁卡：保养设备时使用，清洁打印机内部走卡轨道。
- (8)保修卡：在需要技术服务时使用，请妥善保管。
- (9)清洁棒：清洁打印头使用。
- (10)光 盘：存储打印机驱动程序、制卡软件、使用说明书等。

5. 使用安装向导

5.1 安装清洁轮指引

第 1 步：轻提上盖开关，打开打印机上盖。



第 2 步：取出色带架。



第 3 步：撕开清洁轮表面 3M 胶层后，用手拿清洁轮两头，推放到安装位置后轻轻往下放，卡簧锁住清洁轮两端不脱落即可。



清洁轮的作用是吸附进卡轮的灰尘与异物，间接吸收卡片灰尘与异物，阻挡灰尘进入打印机的走卡轨道中，从而有效提升打印效果。

5.2 安装色带指引

第 1 步：打开色带包装盒，取出色带。



i 为保证打印机能正常使用，请使用飒瑞原厂色带。

第 2 步：将色带安装到色带架中，如图按色带架标识和色带轴的红白颜色一一对应安装。

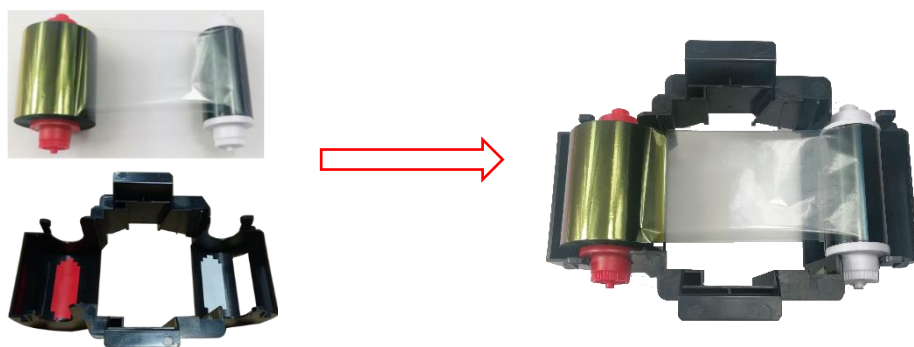

i 红色端为供给轴（未使用的色带），白色端为拾取轴（已使用的色带）。

第 3 步：已安装好色带的色带架，如下图方向手提色带架装入证卡打印机中，关闭打印机上盖后安装完成。

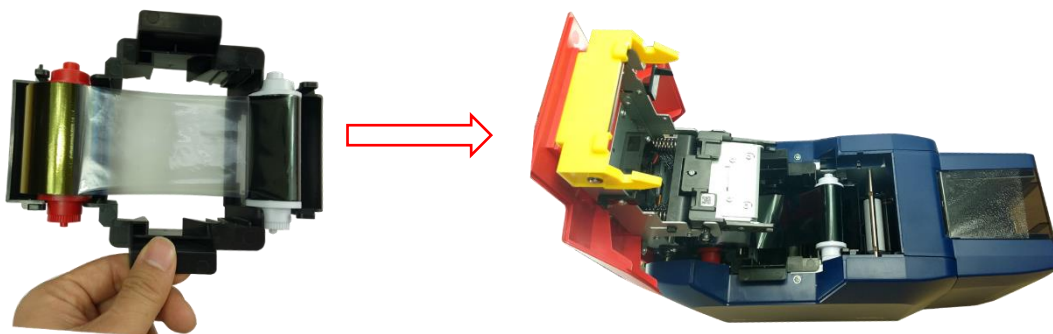

⚠ 色带架安装方向：红色轴在出卡口方向（左），白色轴在进卡槽方向（右）。

5.3 调节进卡厚度

打开证卡打印机的上盖和进卡槽防尘盖。根据卡片厚度，拨动黄色控制按钮来调节进卡厚度，可调节范围在 0.3mm-1.0mm 之间。

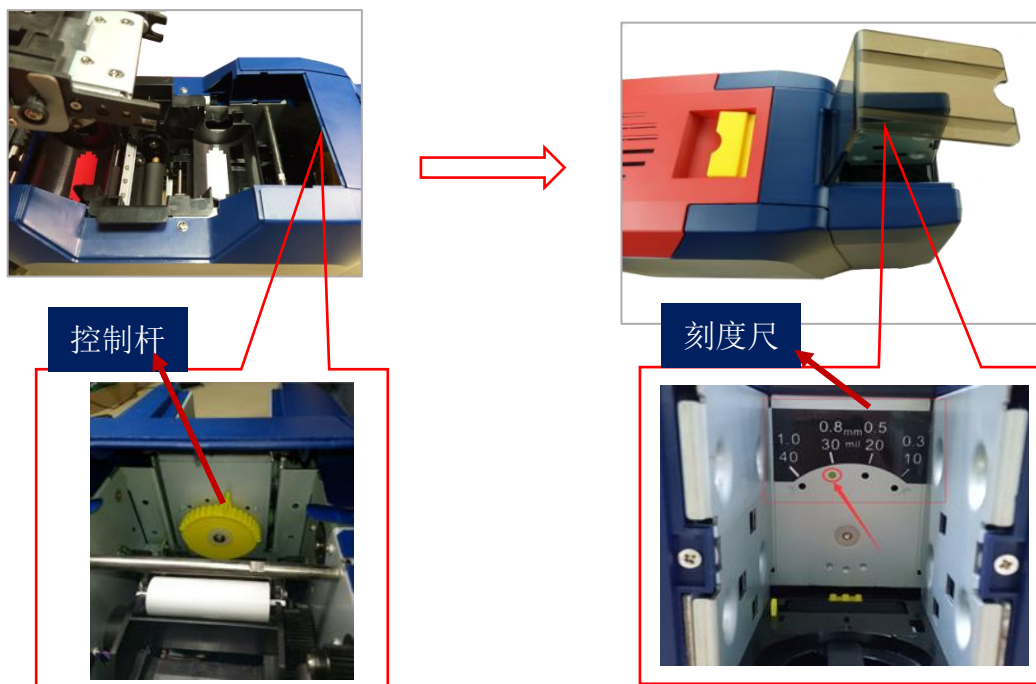

控制杆

结合右图刻度尺拨动黄色旋钮

刻度尺

厚度出厂预设厚度是 0.8mm

5.4 安装卡片、放置配重卡

第 1 步：打开证卡打印机防尘罩，放入卡片。

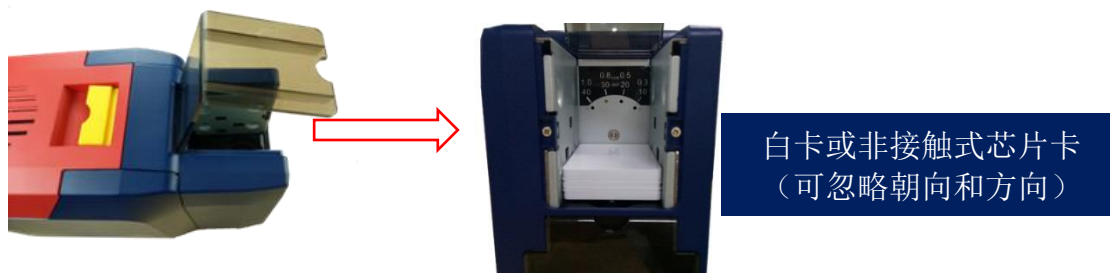

注：如果是使用**接触式芯片卡**，如图所示芯片要朝上，芯片朝出卡口方向（与 ATM 机的插卡方向规则一致）。

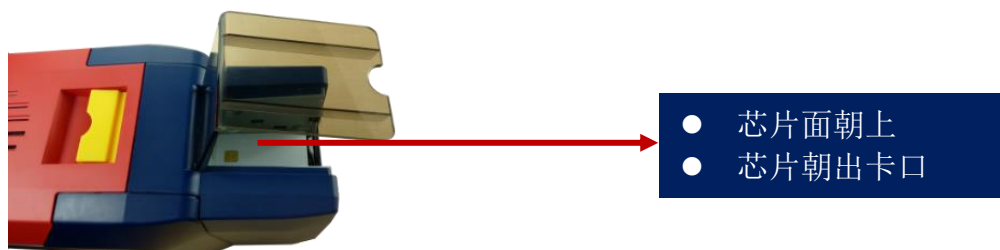

注：如果是使用**磁条卡**，如图所示磁条一侧靠右边。（与 ATM 机的插卡方向规则一致）。

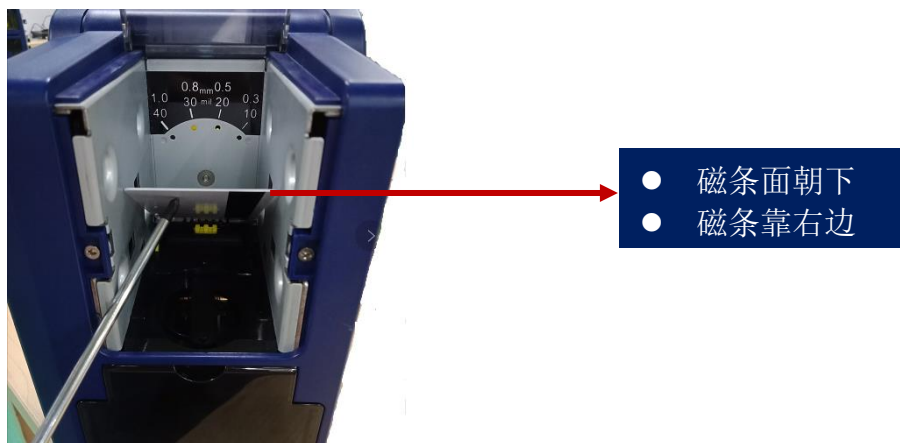

第 2 步：安装卡片之后，放置配重卡。



i 配重卡的作用：给卡片施加重力，增加卡片与进卡轮的接触面积，保证进卡槽卡片数量较少时稳定进卡。

5.5 安装出卡槽

在证卡打印机后端的出卡口下方安装出卡槽。

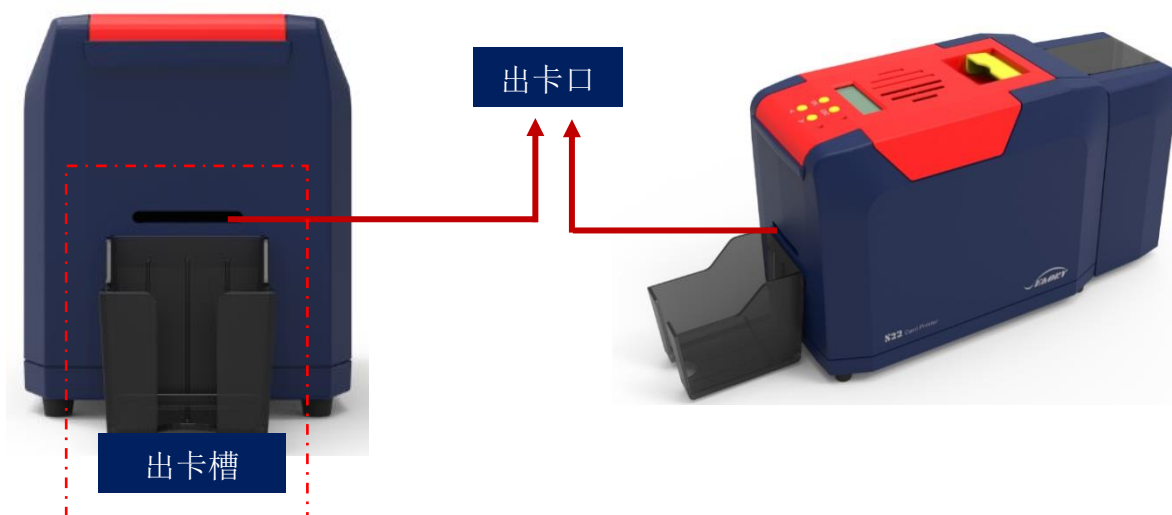

i 出卡槽是暂存已打印好的卡片，请妥善保管。

5.6 接线安装

第 1 步：从配件盒中取出电源线和适配器，进行拼接安装。

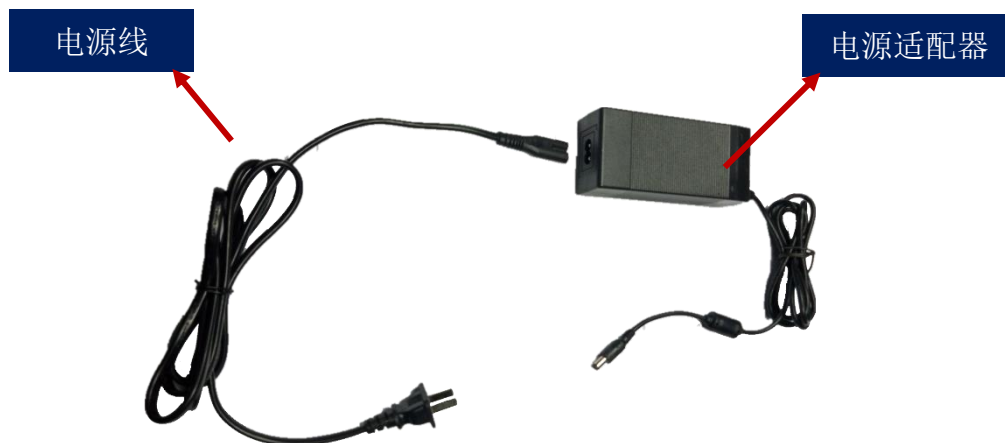

第 2 步：电源适配器 DC 输出端接入证卡打印机电源接口，电源线 AC 输入端接入市电插座。

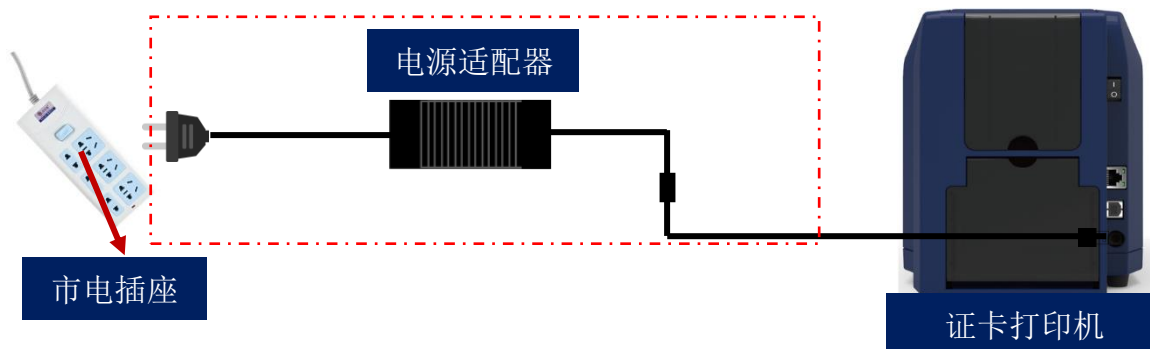

i 为保证证卡打印机能稳定使用，请使用飒瑞原厂适配器。

第 3 步：通讯接口线的安装

USB 通讯接口安装方式：USB-A 型接口与电脑端连接，USB-B 型接口与打印机的 USB 接口连接。



以太网通讯接口安装方式：RJ45 网络接口，568B 接线方式。



i 通讯接口支持 USB 和以太网两种，建议选其一即可。

6. 打印机驱动程序安装

6.1 操作系统

支持操作系统有 Windows XP/7/8/10, Windows Server 2003/2008/2012/2016, Linux, Android

6.2 安装前准备工作

(1) 驱动程序安装包获取：随机配件盒的光盘或本公司官方网站 www.seaory.com 下载。



(2) 有些杀毒软件会在安装时误报病毒，或是阻止驱动程序的安装。

i 驱动程序会持续优化和更新，版本号以实际为准。

建议在安装驱动前先暂时关闭杀毒软件，待安装完成再打开杀毒软件。

(3) 在执行安装时，建议打印机电源暂时不要开启，待完成安装步骤后再开启。

(4) 提前接好证卡打印机电源和 USB 通讯接口线（请参考 5.5 接线安装）。

6.3 驱动安装步骤（USB 通讯接口）

第 1 步：双击驱动安装包



i 请使用管理员权限进行安装，否则可能安装不成功。

第 2 步：如下图点击“安装”



第 3 步：安装等待，约 1 分钟左右。



第 4 步：驱动签名。安装过程中，出现下图提示时，请勾选“始终信任来自 Shenzhen Seatory Technology CO.,LTD.的软件”，再点击“安装”



第 5 步：点击“完成”。



第 6 步：打开证卡机电源开关,即开始自动安装证卡机驱动。



安

装成功后，在“控制面板”中“硬件和声音”的“设备和打印机”会有红框的“Seaory S22”名称的打印机。

6.4 设置网络打印机

如果需要使用以太网通讯方式，在 USB 通讯接口线与计算机端保持通信的前提下。按照以下步骤进行操作：

第 1 步：在“设备和打印机”界面中，右键点击“Seaory S22”名称的打印机，选择“打印首选项”。



第 2 步：先点击“工具”，再点击“网络设置”。



第 3 步：进入网络设置工具页面，先点击“获取当前的设置”，会读到打印机型号、固件版本号、MAC 地址等信息。

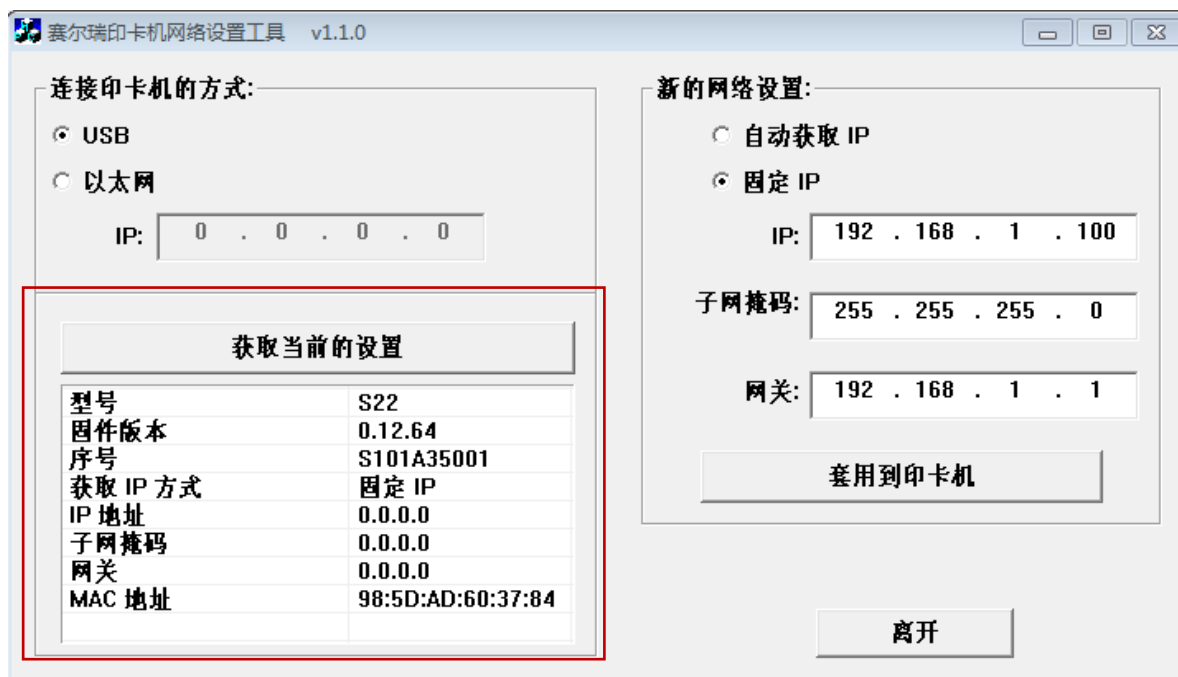

第 4 步：点击“固定 IP”，根据使用环境的网络情况，输入 IP 地址、子网掩码、网关信息。再点击“套用到印卡机”，弹出“套用成功”时，说明网络设置成功。

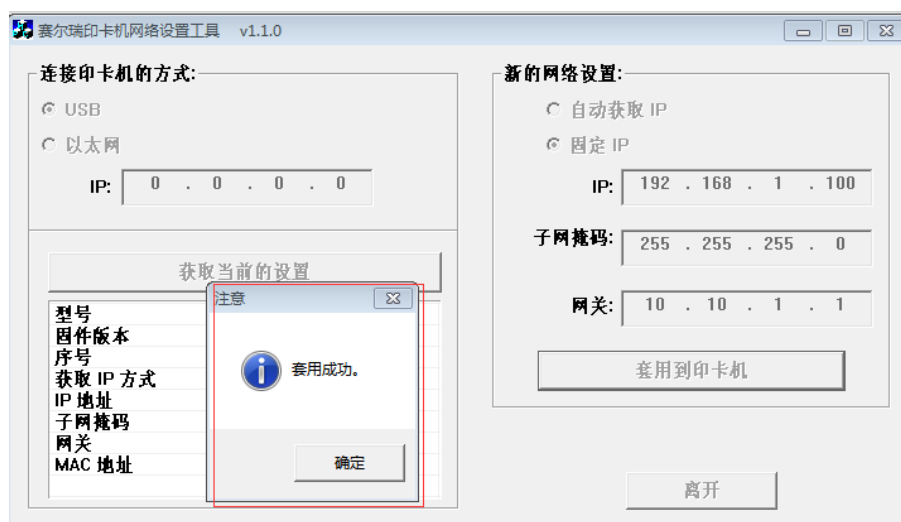

 设置成功后，可以使用网络命令 ping 测试设置结果。

6.5 驱动程序安装（以太网通讯接口）

按“6.4 网络打印机设置”操作指引，将打印机 IP 信息设置好，接入网线并确认打印机与计算机网络相通。

按“6.3 驱动程序安装（USB 通讯接口方式）”操作指引，进行到以下步骤时：

- （1）勾选“设置网络打印机”，再点击完成。



- （2）输入证卡打印机的 IP 地址，再点击“添加打印机”，安装完成。



 打印机设置 IP 参数后，也可以选择自动搜索方式进行添加！

7. 打印机驱动设置

7.1 打印机驱动首选项



在计算机的打印机列表中，右键“Seaory S22”打印机图标，选中“打印机首选项”。可进入打印机首选项设置页面。

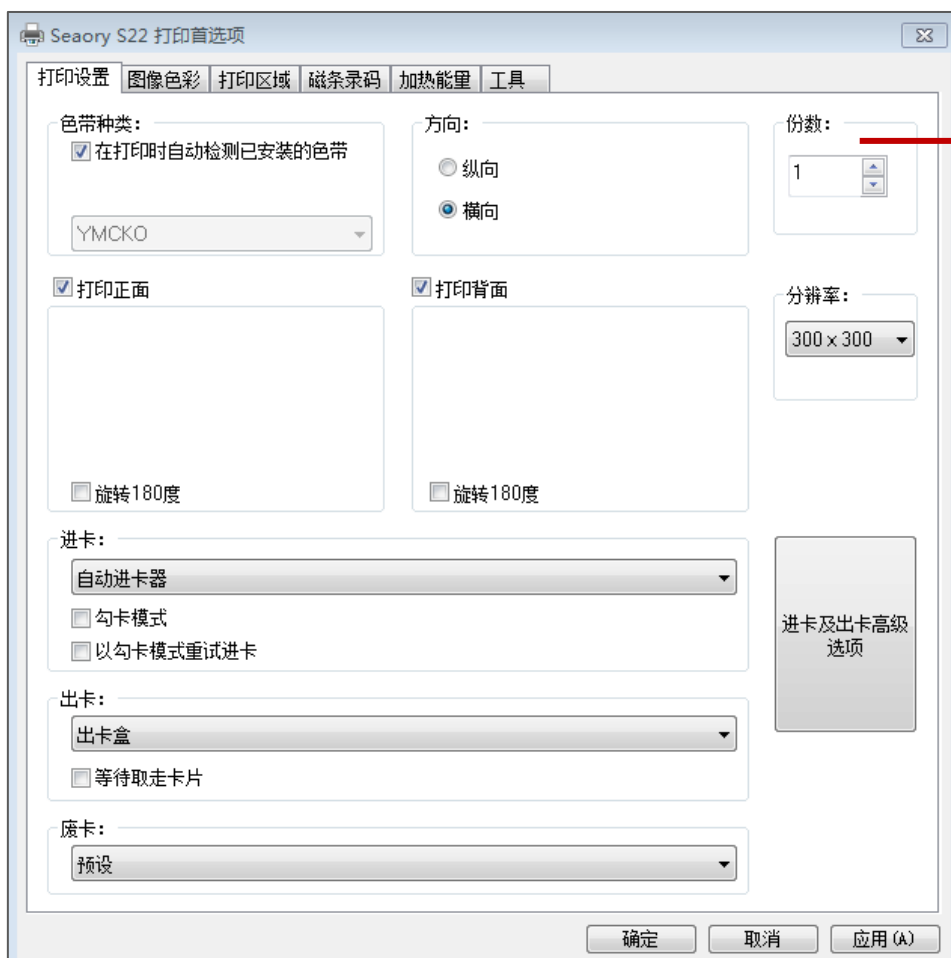

打印机首选项页面。

7.2 色带种类设置

(1) 自动识别：默认勾选，表示根据色带芯片自动识别色带类型。

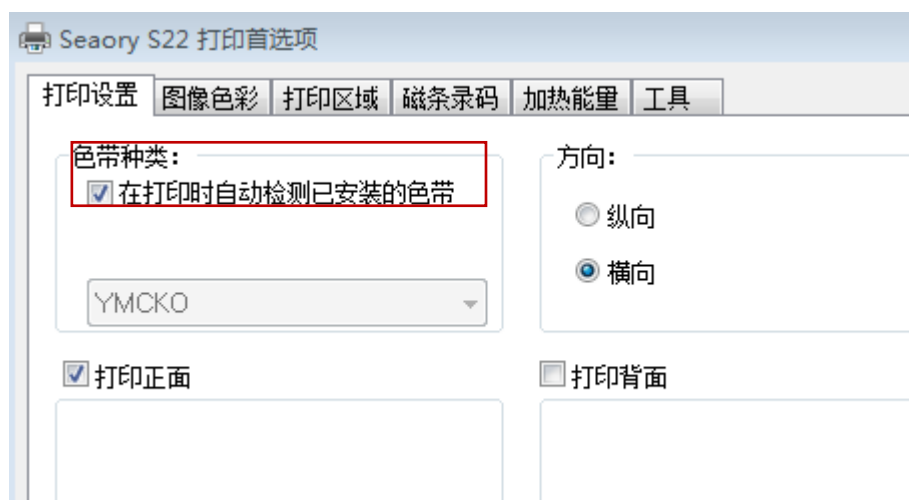

i 自动识别色带种类是默认选项，建议保持使用自动识别模式。

(2) 手动选择：不勾选时，色带类型需要手动设置，下拉选项有以下色带类型。



7.3 打印方向设置

(1) 横向和纵向打印版面的设置，默认是横向。



(2) 单双面打印设置，默认打印正面，如需双面打印，请把打印背面钩选上。

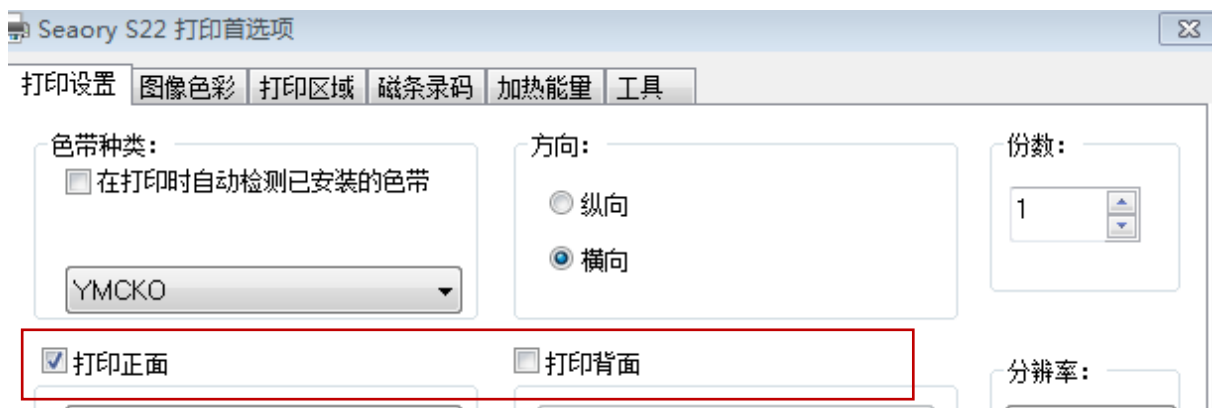

7.4 打印版式旋转设置

在“打印设置”页面中，勾选表示把打印版面旋转 180 度，默认都没有勾选。



7.5 进卡模式的设置

(1) 自动进卡器：表示内部无卡时，打印时从进卡槽进卡

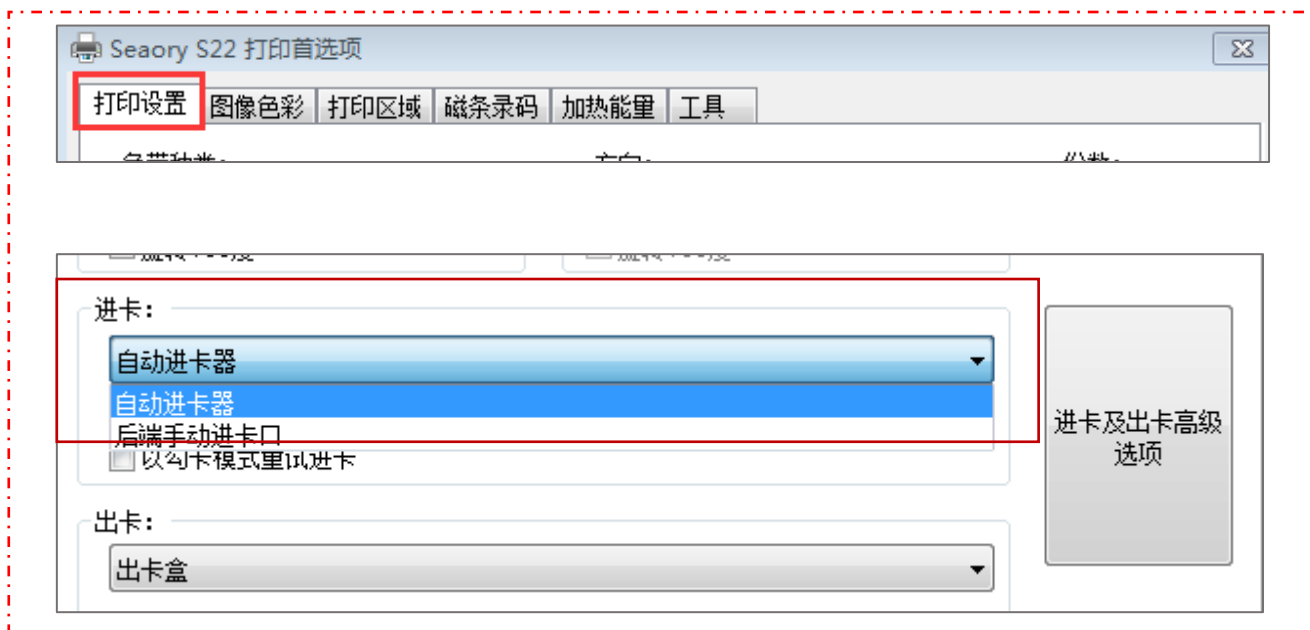

(2) 后端手动进卡口：表示除了进卡槽能进卡外，后端的出卡口也能单张进卡。



(3) 勾卡模式设置

下图为在“打印设置”页面的左下方：

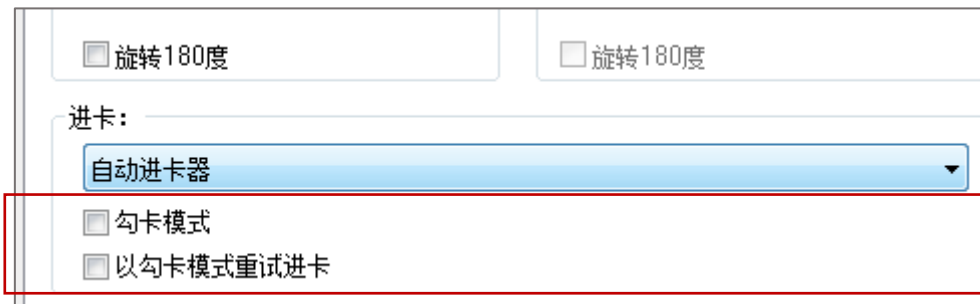

- A. 上图两种模式均未勾选时，表示只有滚轮进卡；
- B. 选择“勾卡模式”时，表示先尝试旋转勾卡装置再启用滚轮进卡；
- C. 选择“以勾卡模式重试进卡”时，表示当滚轮进卡失败时，追加启用旋转勾卡装置进卡；

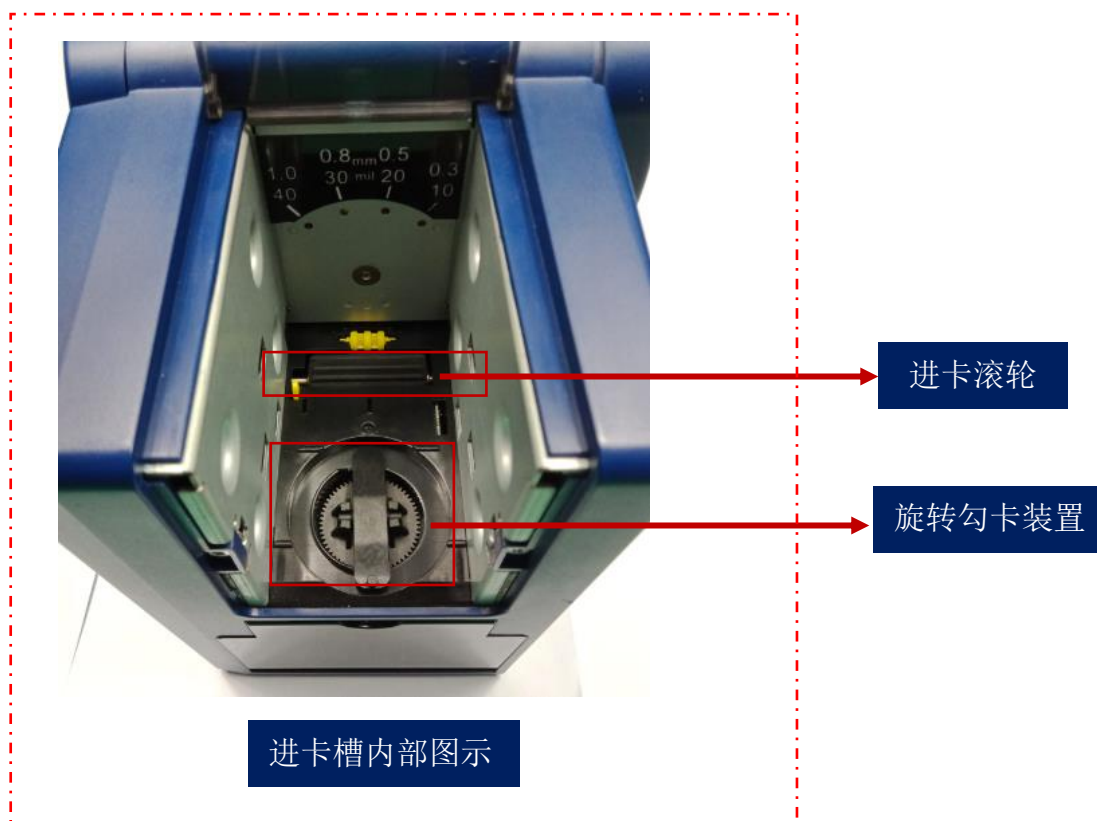

i 本公司发明的《旋转进给式的进卡结构》获得国家知识产权局授权，并于 2019 年 8 月 14 日获得授予发明专利权通知书。

7.6 出卡模式的设置

- (1) 默认出卡位置：出卡盒，表示打印完成后，卡片退出到出卡槽。
- (2) 等待取卡：勾选上表示打印完成后停留在待取卡位置上。默认未勾选。

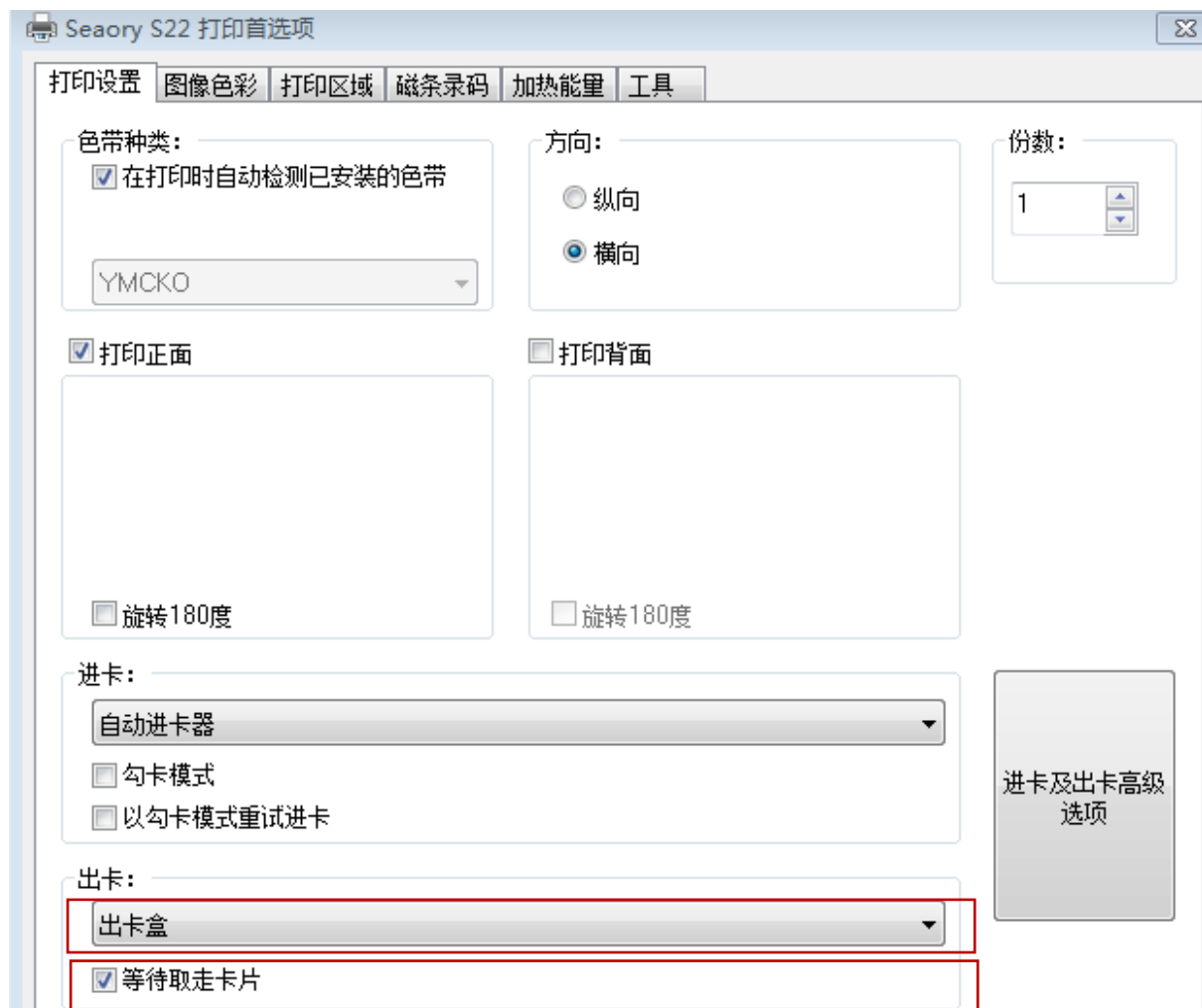

7.7 废卡模式的设置

在打印机首选项中的“打印设置”设置页面



默认废卡位置：废卡槽，移动卡片到废卡槽时，会根据此参数设置，卡片退指定出卡槽。

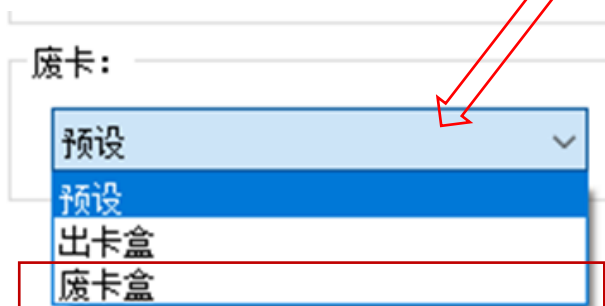
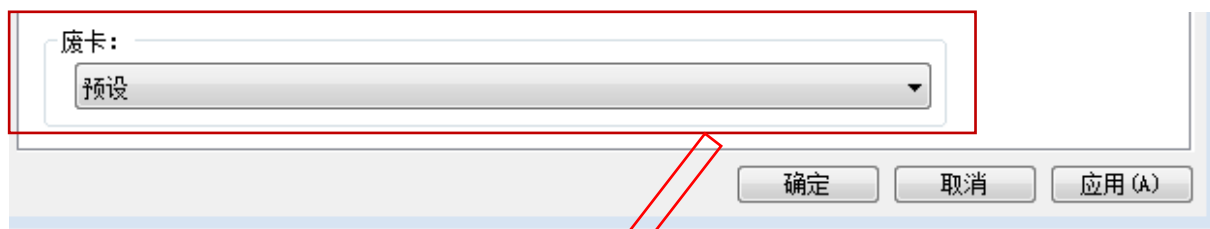

i 废卡槽功能的使用一般应用在读写芯片卡的制卡项目中！

7.8 进出卡高级选项

“打印设置”中“进卡及出卡高级选项”默认设置如下

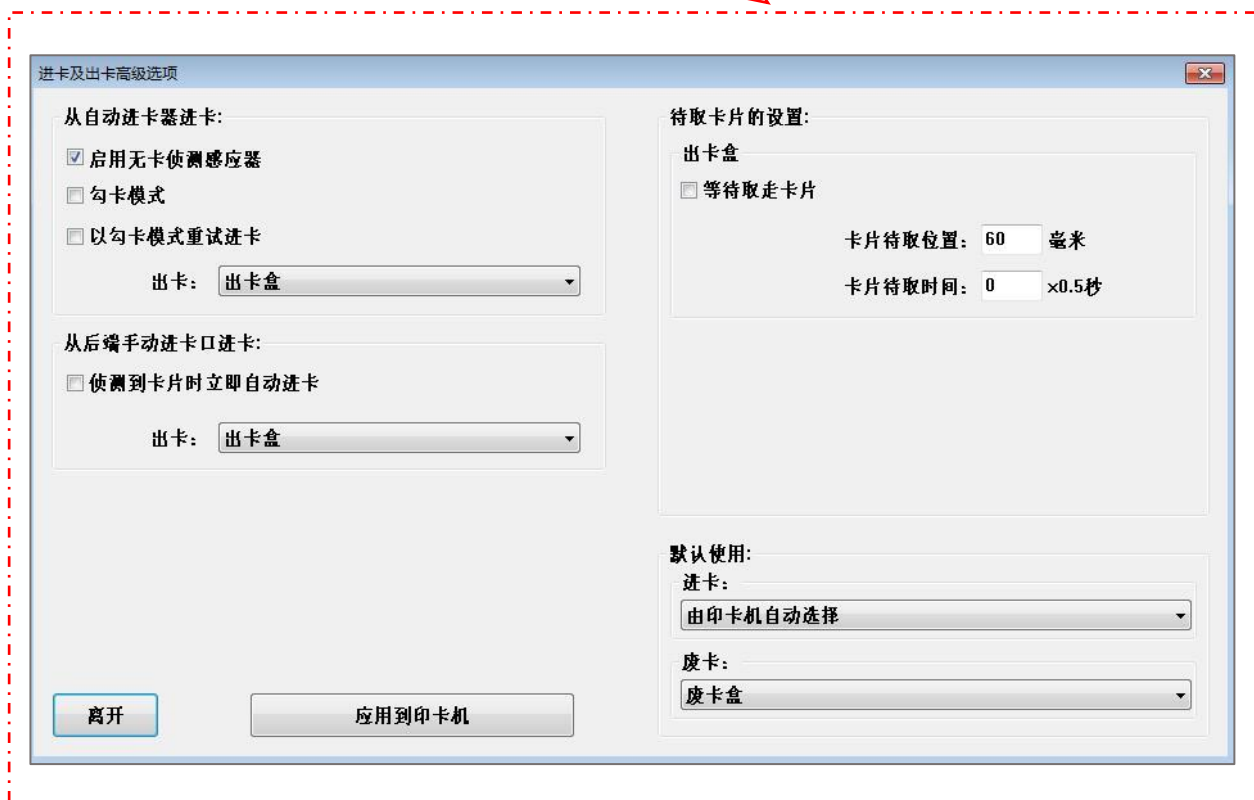
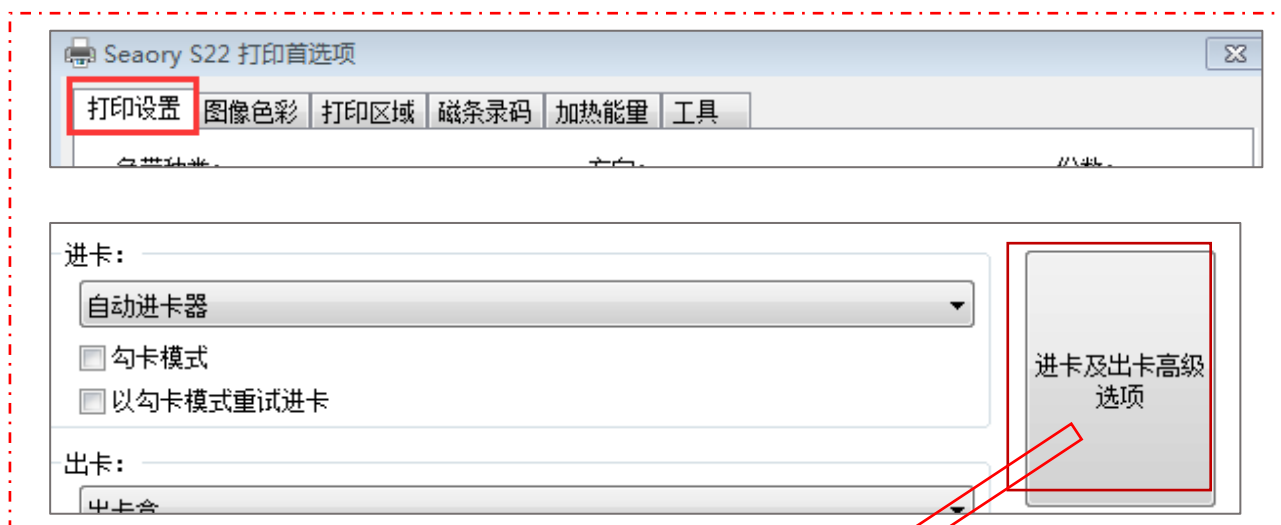

根据实际应用需求设置合适的进卡和出卡设置。

7.9 图像色彩设置

驱动默认是按最优设置，通常情况不需要设置，有需要调整颜色，自行设置。

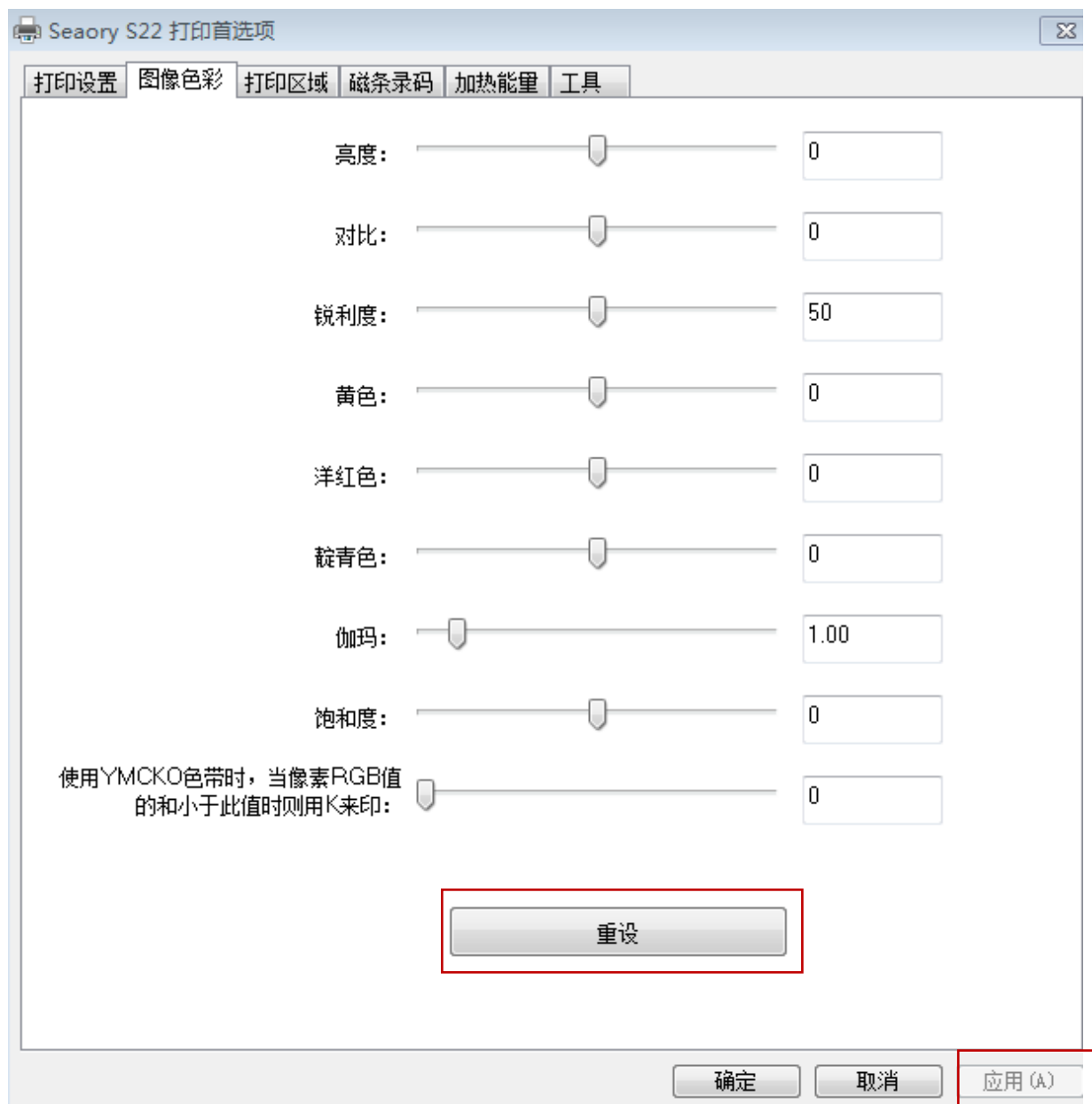

重设：是指恢复出厂默认的图像色彩参数。

应用：是指设置新的参数值后，点击“应用”生效。

7.10 打印区域的设置

(1) 默认的打印区域是满版（整卡）。



- 默认 YMCO 和 K 都是整卡打印区域。
- 默认正面和背面都是整卡打印区域。

i 黑色区域是打印区域。

(2) 自定义打印区域示例

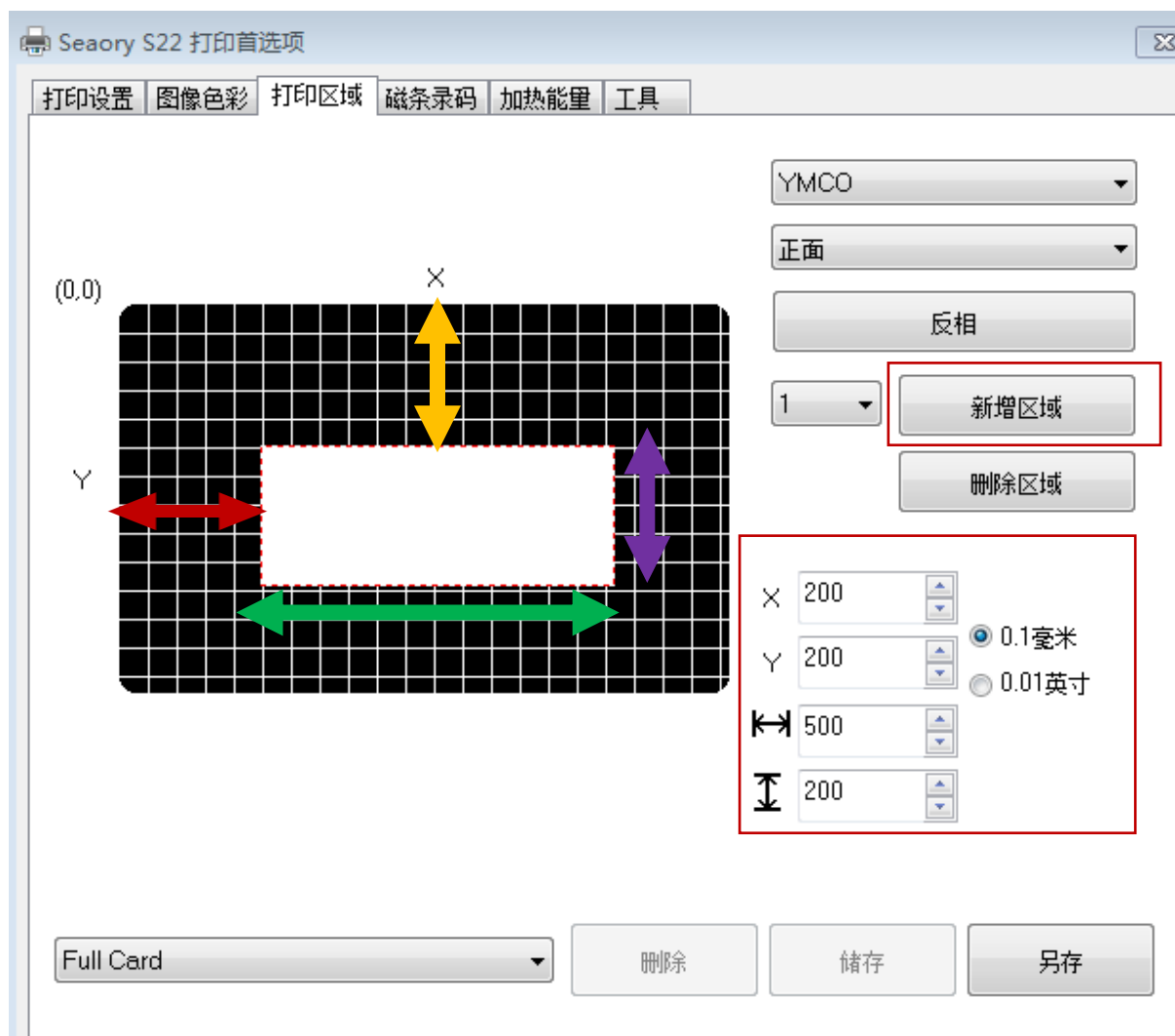

点击“新增区域”之后，输入和调整 X 轴、Y 轴及长宽输出自定义的打印区域。

- 红色双箭头：表示 X 轴到白色区域的距离值
- 黄色双箭头：表示 Y 轴的白色区域距离值
- 绿色双箭头：表示白色区域（不打印区）的长度值
- 紫色双箭头：表示白色区域（不打印区）的宽度值

i 黑色区域是打印区域，白色区域是不打印区域

7.11 磁条录码设置

磁条录码的功能是：任何软件编辑过滤字符的文字，打印时，会把中间的字符视为写磁，详细操作示例如下：

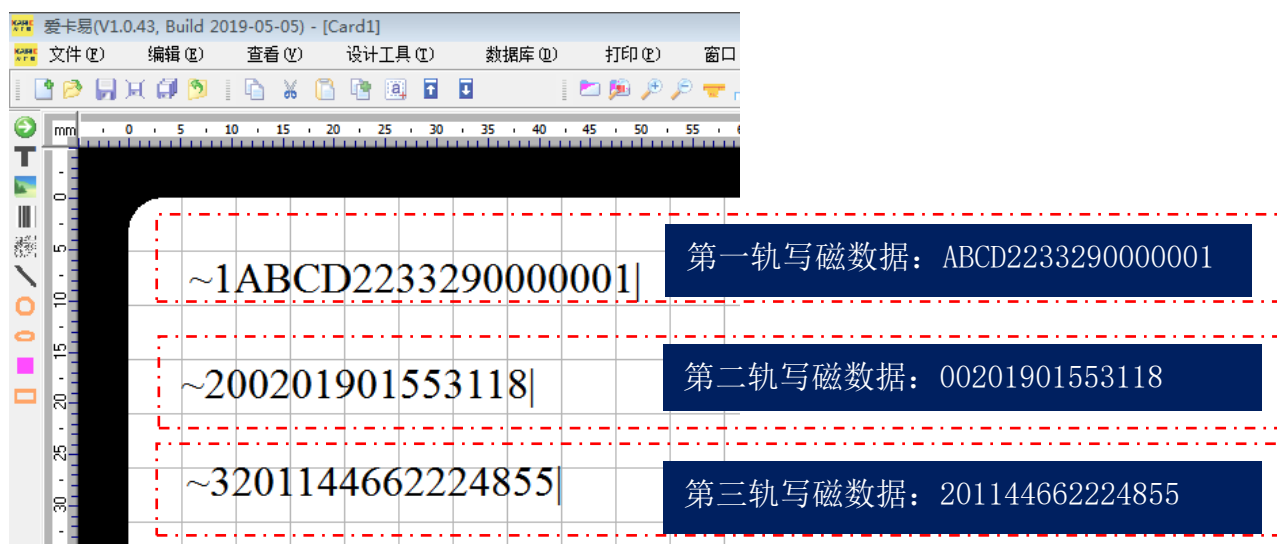

‘~1’是第一轨，‘~2’是第二轨，‘~3’是第三轨，‘|’结束符。

7.12 加热能量设置

当打印出现颜色比较淡时，需要给打印机增大加热能量值，当打印出现颜色很深或者色带易断开时，调小加热能量值。

默认是出厂最优值。

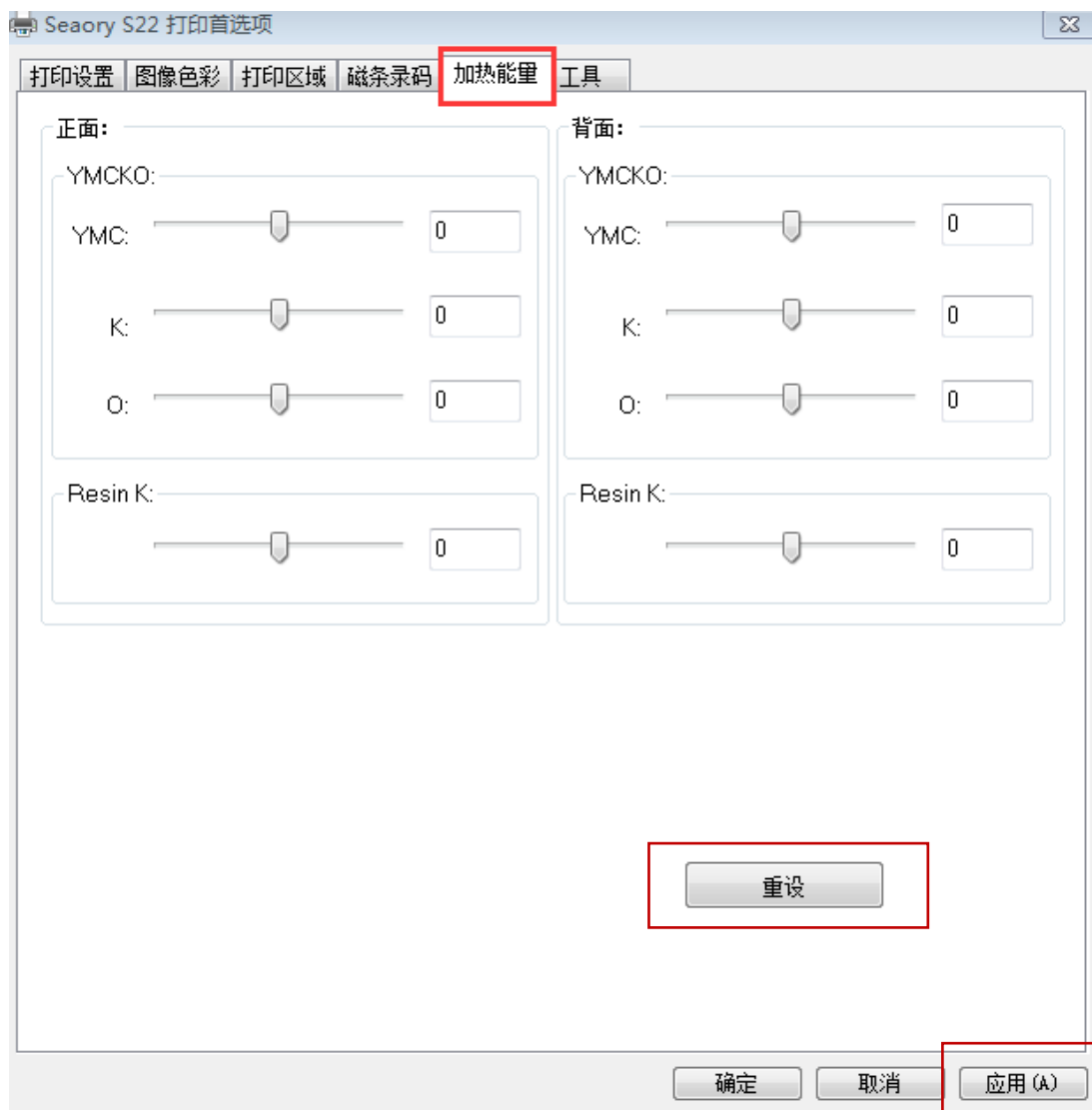

- YMCKO 是针对彩色带打印
- Resin K 是针对黑色带打印
- “重设”是指恢复出厂是的加热能量值
- “应用”是指调整新参数后生效

7.13 打印机状态信息查看

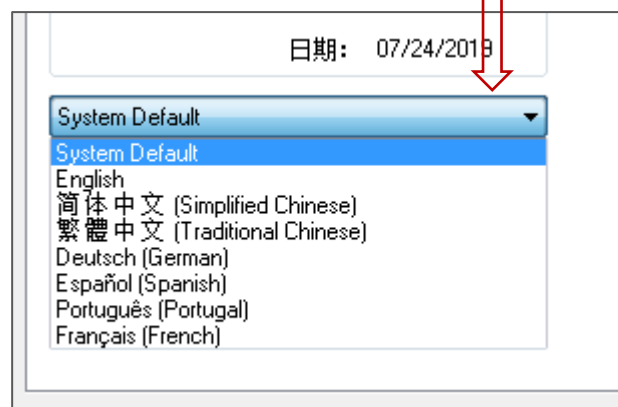

左图所示有多语言可选：安装时自动根据操作系统语言选择对应语种，会不定期增加新的语种

7.14 打印位置校正

当打印遇到白边距离较大时，在此调整可解决问题。



- L 是起印边，当起印边有白边时减小 L 值。
- T 是结束边，当结束边有白边时减小 L 值。
- 当打印过程中经常断色带时，可尝试增加 L 和 T 值来解决。
- S 是侧边，侧边有白边时通过增减 S 值来调整。



i 校正打印位置时，建议根据打印效果参数值逐步增减 1 个单位。

7.15 清洁工具

使用过程中打印机内部沉积的灰尘或污染物质时，可能导致重要零部件损伤，并且影响打印效果。因此建议每次更换色带时清洁一次或每月至少清洁一次。

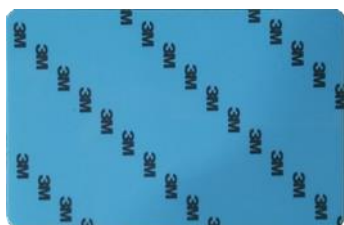
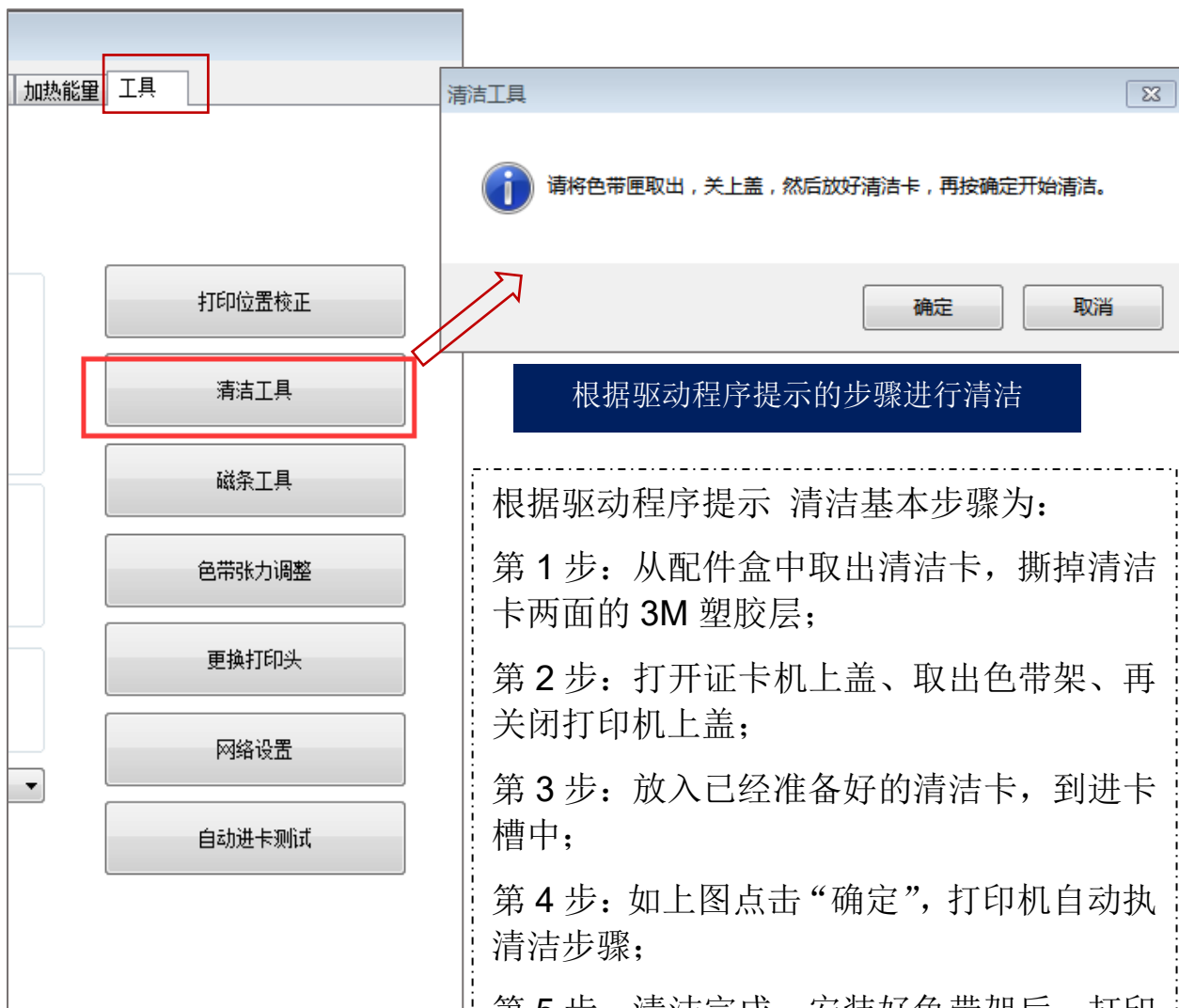

清洁卡

7.16 磁条工具

此功能主要是对磁条卡读写测试。

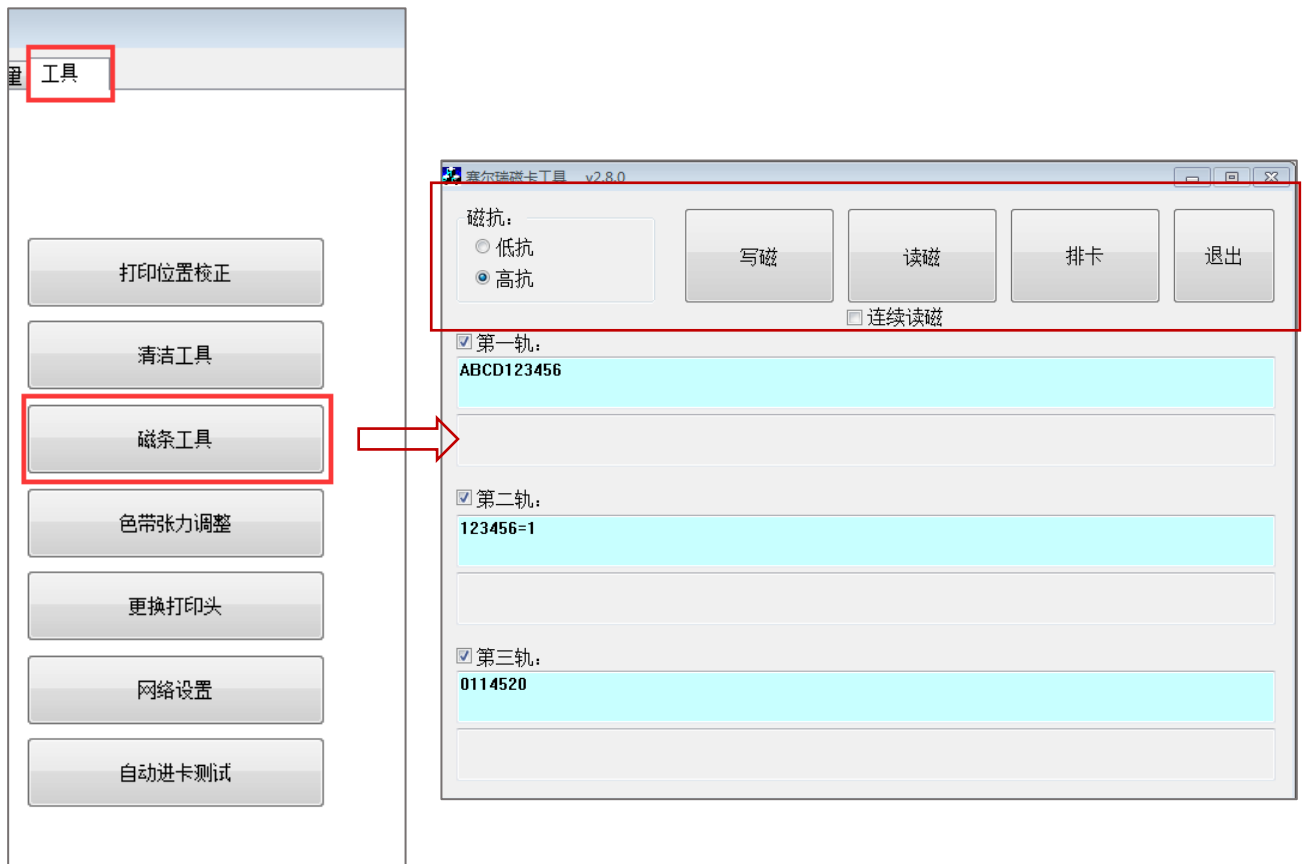

- 写磁：磁条卡数据写入测试
- 读磁：磁条卡数据读取测试
- 排卡：卡片移动到出卡槽中
- 退出：关闭当前工具界面

7.17 色带张力调整

当打印出现“彩纹”时调整色带张力，一般情况卡片中间有彩纹需要减小红色端张力，卡片起印边或结束边有彩纹时，增加红色端张力。

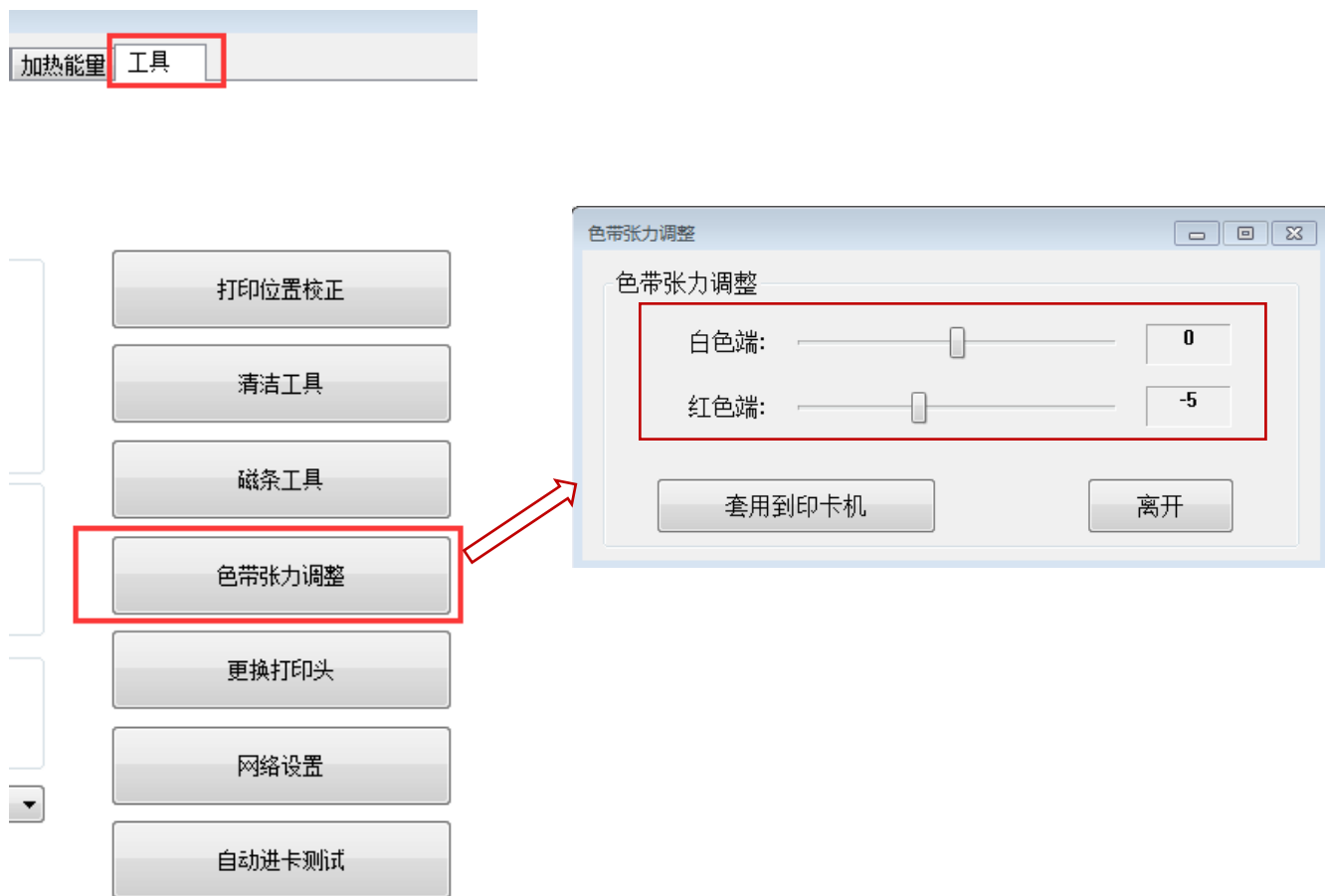

套用到印卡机：表示调整张力参数值后生效。

7.18 其他工具



(1) 更换打印头：是指换新的打印头时，在更换打印头对话框中输入新打印头的序列号。

(2) 网络设置：打印机设置 IP 信息参数的工具。详见本文“5.4 设置网络打印机”小节。

(3) 自动进卡测试：验证进卡性能的测试工具。

8. 打印测试

8.1 驱动程序测试页

第 1 步：进入打印机首选项→工具→打印位置校正



第 2 步：进入下图界面后，在进卡槽放入待打印的白卡，再点击“打印测试图”。



卡片打印测试效果图

8.2 Seaory iCARDE 制卡软件

可利用相关软件对此证卡打印机进行打印测试。也可以通过本公司随机附赠的“爱卡易”制卡软件进行打印测试，详细操作请查阅 Seaory iCARDE 说明书。



9. 清洁保养

9.1 更换清洁轮

清洁轮的作用是吸附进卡轮的灰尘与异物，间接吸收卡片灰尘与异物，阻挡灰尘进入打印机的走卡轨道中，从而有效提升打印效果。

每更换 1 卷色带更换一次清洁轮或是至少每月更换一次，详细更换步骤参考本文小节“5.1 安装清洁轮指引”

9.2 清洁走卡通道

使用过程中打印机内部沉积的灰尘或污染物质时，可能导致重要零部件损伤，并且影响打印效果。因此建议每次更换色带时清洁一次或每月至少清洁一次。

(1) 打印机驱动程序操作方式：详见本文小节“6.15 清洁工具”。

(2) LCM 控制面板操作方式:

第 1 步: 从配件盒中取出清洁卡, 撕掉清洁卡两面的 3M 塑胶层, 并放入进卡槽中;

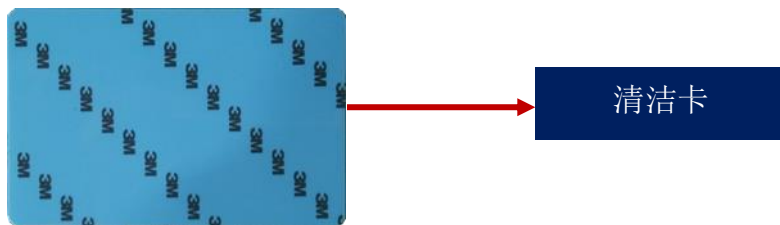

第 2 步: 在打印机“已就绪”页面中, 按“OK”键 1 次, 再按两次向前键“>”。

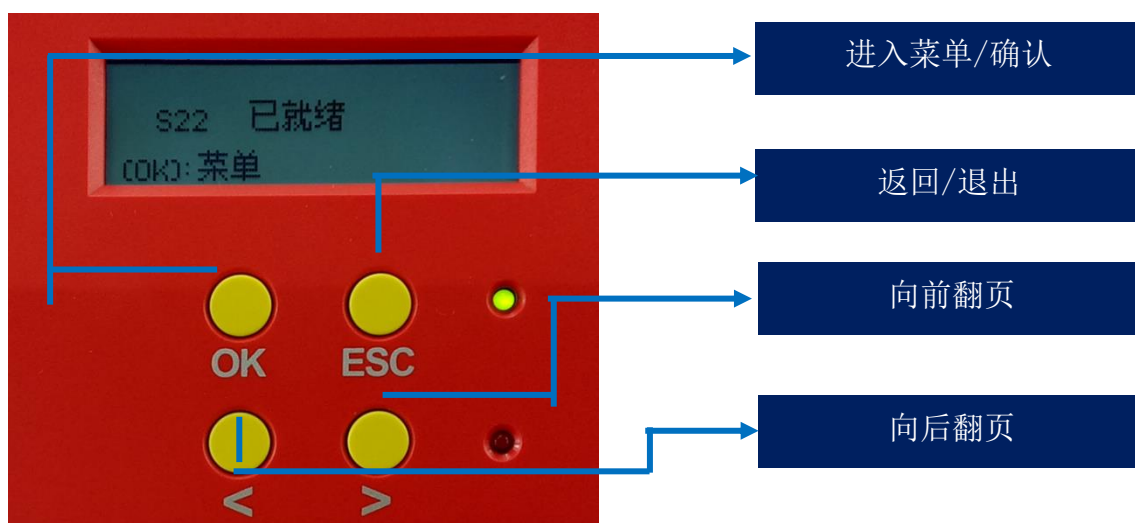

第 3 步: 进入下图界面后, 先按 OK 键进入下方右图。



第 4 步：根据 LCM 面板提示：分别取出色带架、关闭上盖门。

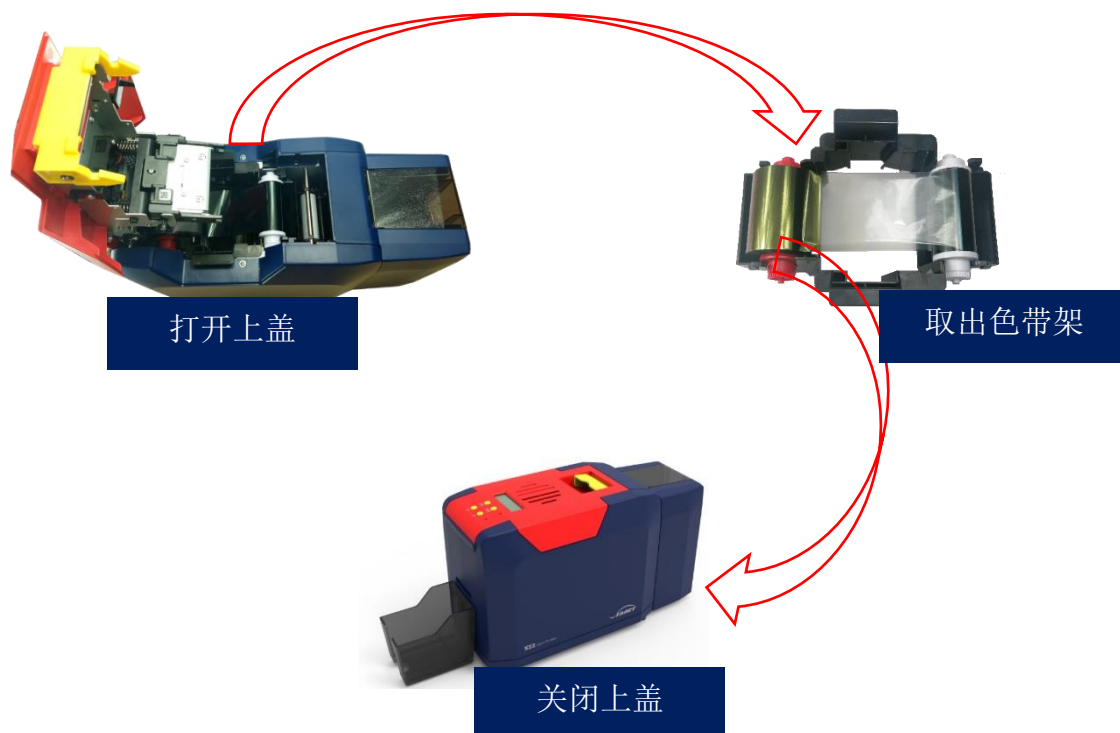

第 5 步：如下图界面，按“OK”键，打印机自动执行清洁动作。



第 6 步：清洁动作完成后，清洁卡从出卡口吐出，再将色带架放回打印机中，关闭打印机上盖，清洁步骤完成。

9.3 清洁打印头

打印头是证卡打印机中精密贵重的部件，也是脆弱易损的器件。它象汽车一样是件损耗品，最终会损坏，只有不断注意保养，才能延长打印头的寿命。

保养方法是使用随机配件的清洁棒进行擦拭清洁，每更换一次色带或打印效果不佳时清洁一次，并且建议每月定期清洁一次打印头。

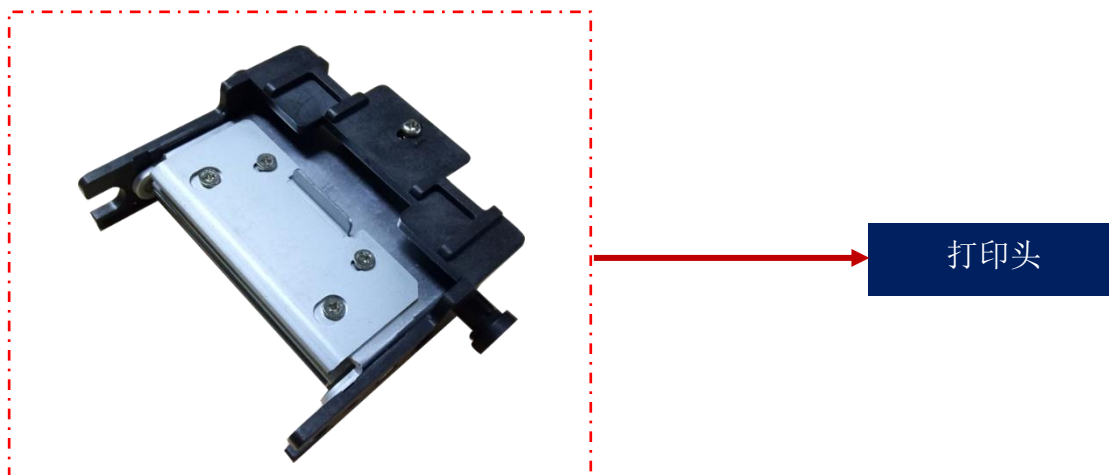

清洁打印头步骤：

第 1 步：从配件盒中取出清洁棒。



第 2 步：关闭打印机电源，并打开打印机上盖，打印头在上盖及散热风扇的下方：

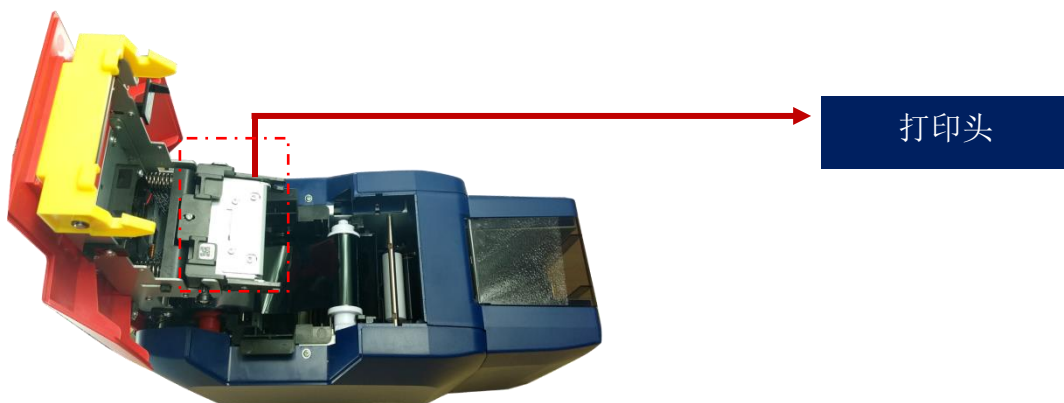

第 3 步：使用清洁棒擦拭打印头，并采用单向擦拭的方法，不能来回反复擦拭（即：左到右单向擦拭或右到左单向擦拭）。一般擦拭 3-5 个回合即可。

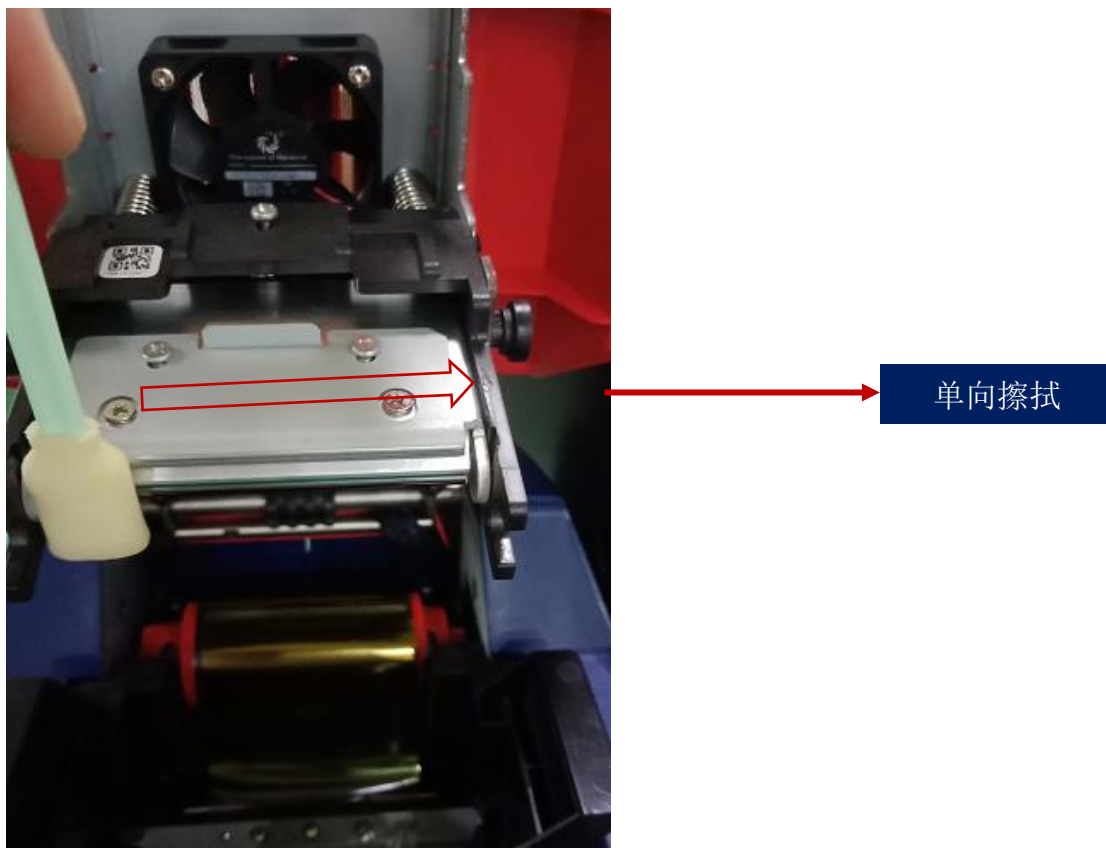

请避免打印头在任何情况下，被任何金属物、尖锐物或手指进行直接接触，不可侵染任何液体对打印头进行清洁。

10. 打印头更换说明

打印机长期使用过程中，使用寿命到期或没有定期清洁维护以及人为造成的损坏，打印版面会出现断针、空白竖纹等现象。需要更换打印头解决。

更换打印头步骤：

第 1 步：取出包装盒中的新打印头，并登记好新打印头的序列号。

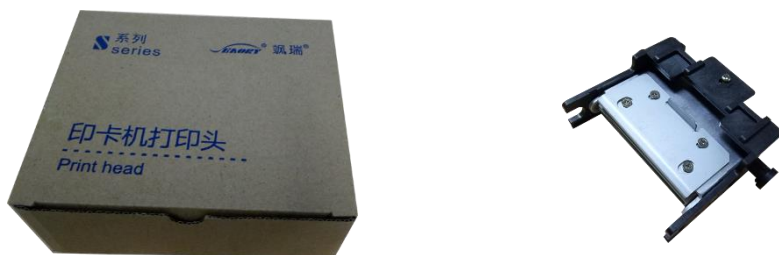

第 2 步：关闭打印机电源并打开其上盖，打印头在上盖及散热风扇的下方。

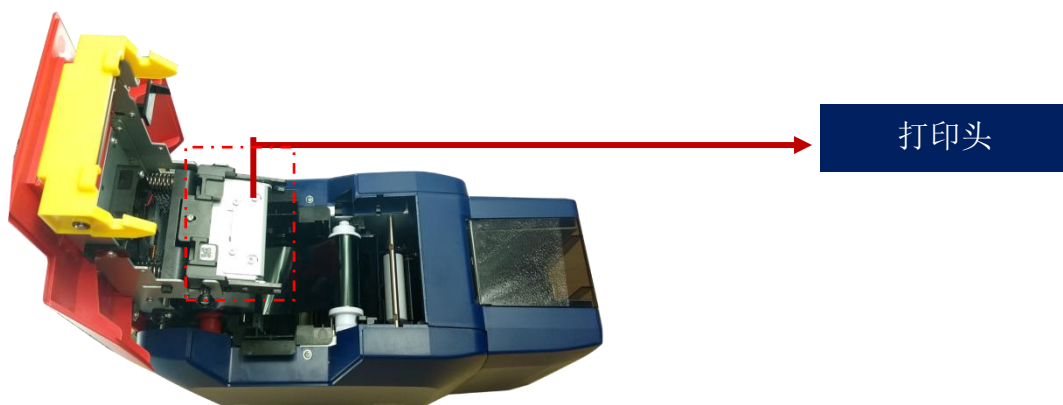

第 3 步：观察打印头两侧安装结构。

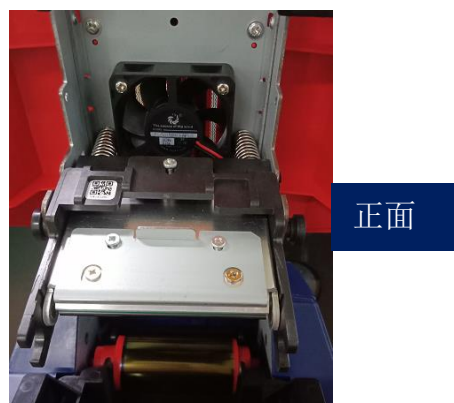
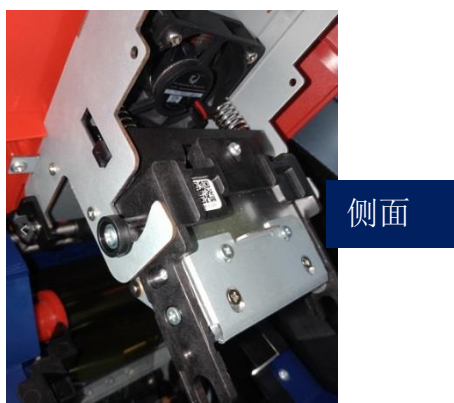

第 4 步：拆卸打印头。

如下图用手拿住打印头两侧，往机盖方向压打印头，此时弹簧会被压缩。待打印头两侧小圆柱脱出金属挂钩时松开打印头。

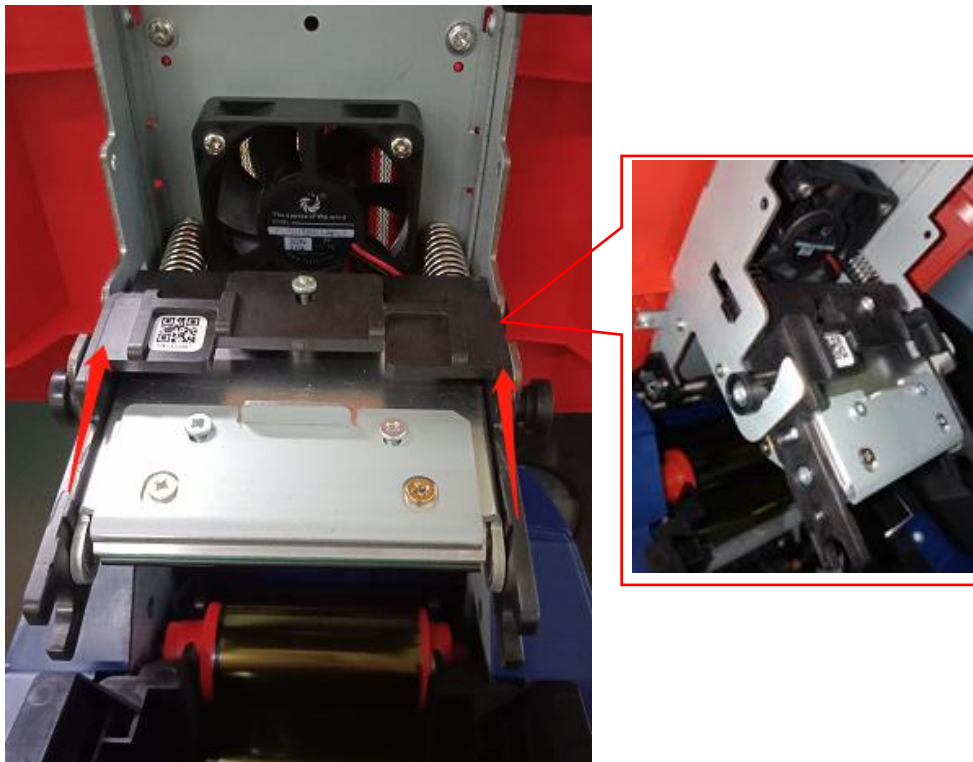

看到排线，用手捏住排线从排线插头中拔出排线即可,拆卸完成。

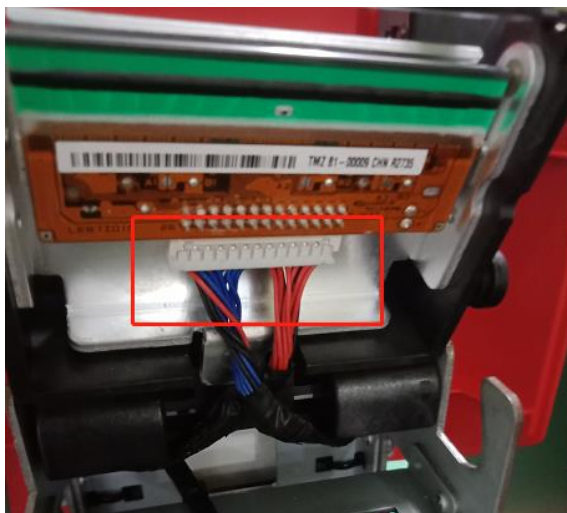

第 5 步：安装新打印头。

取出新的打印头，将打印头插座连接到排线上，注意排线卡口方向务必与打印头上接口方向一致

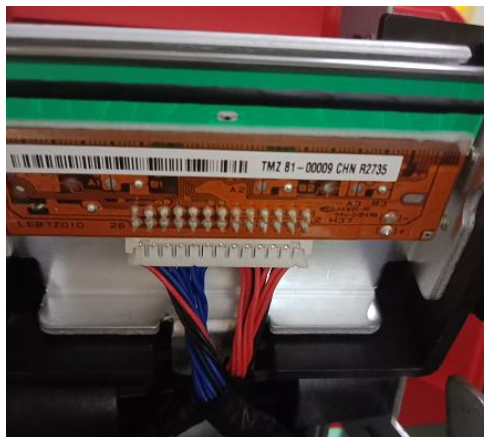
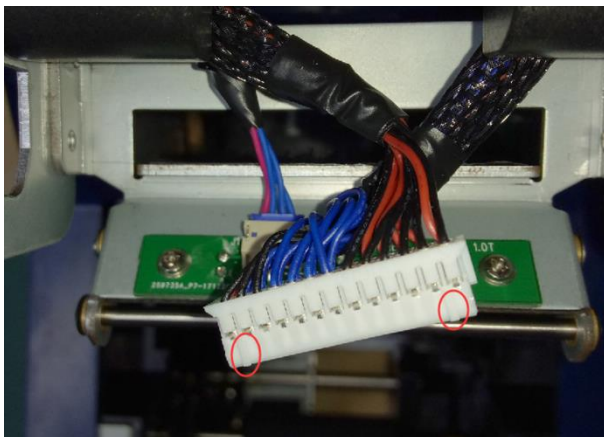

插排线后效果图

将打印头卡到挂钩上，并用 A 部分抵住 B 部分，直至 A 部分两边圆柱刚好卡在金属挂钩上。

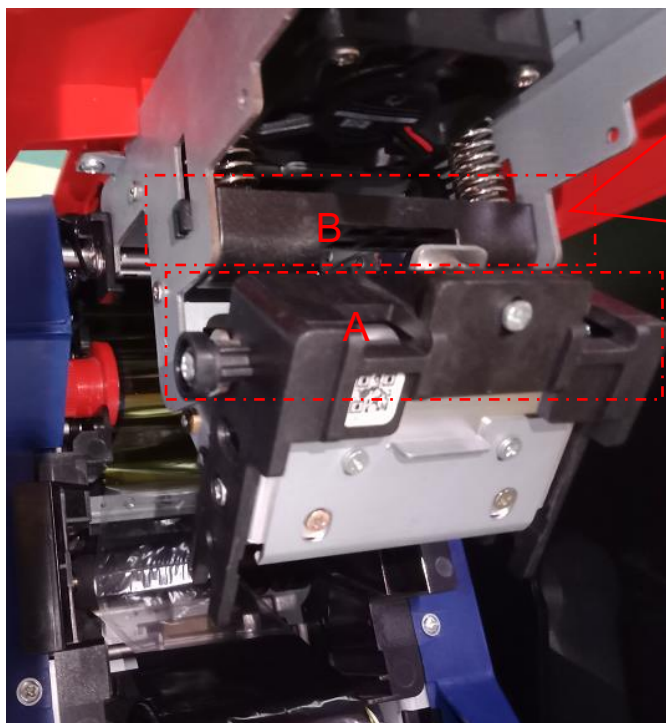

安装完成后视图：



第 6 步：在打印机驱动程序中，把新打印头序列号录入，更换打印头时，需要把新打印头的条码号输入。不修改可能导致打印异常。

进入打印机首选项中的“工具”，点击“更换打印头”

The image illustrates the process of replacing a print head. On the left, a software menu is shown with the 'Tools' tab selected and the '更换打印头' (Replace Print Head) option highlighted. On the right, a close-up of a print head shows its barcode and serial number, 'TMZ 86-00313 CHN R2813', which is used for identification. Below this, a software window titled '赛尔瑞打印头替换工具 v1.10.0' (Seaory Print Head Replacement Tool v1.10.0) is displayed, featuring a text input field for the '打印头条形码' (Print Head Barcode) and '应用' (Apply) and '离开' (Exit) buttons.

11. 11. 常见故障代码及解决办法

证卡打印机在使用过程中会常遇到一些故障，而判断故障最直接的方法就是看证卡打印机 LCM 显示屏上显示的代码是什么，找出证卡打印机故障代码进行查阅，就可以清楚的知道打印机的故障原因及解决办法。

故障代码	故障名称	原因	解决办法
43	查找不到色带	未安装色带	安装色带，详见“5.2 安装色带指引”
46	色带用完	色带已用完请更换新色带	取出旧色带。安装新色带，“详见 5.2 安装色带指引”
5F	卡片用完	安装卡片	安装卡片。详见“5.3 安装卡片、放置配重卡”
21	打印机上盖打开	打印机上盖未关闭	关闭打印机上盖
22	废卡盒开启	废卡槽打开	关闭废卡盒
23	废卡盒已满	废卡槽卡片满	取出废卡盒卡片
51	进卡错误	进卡刻度设置不对	调节进卡厚度。详见“5.3 调节进卡厚度”
11	夹卡	异常夹卡	定期清洁走卡通道详见“8.2 清洁走卡通道”
44	色带芯片不支持	色带芯片不支持	在打印机驱动程序或通过 LCM 显示屏查看色带资讯，并联系当地经销商。

12. 打印机常见异常问题解答

12.1 没有发生任何动作

- 检查证卡打印机驱动程序是否安装正确
- 检查电源和 USB 线接头
- 检查色带和卡片
- 打印测试图片

12.2 打印出空白卡片

- 检查色带
- 请前往证卡打印机驱动程序重置参数（‘首选项’-‘工具’-‘打印位置校正’-‘重置为出厂默认值’）或调整 LTS 值
- 调整后尝试打印
- 请检查使用的卡片是否符合 CR-80 的规格

12.3 部分或错误打印

- 检查印卡机的设定
- 检查连接线和色带
- 确认清洁滚轮是否干净的
- 检查卡片是否清洁
- 检查打印头

12.4 打印出现瑕疵点

- 卡片的表面可能受污染
- 请使用清洁卡进行清洁
- 打印头上受污染或受损，需要擦拭清洁
- 检查是否需要更换清洁轮

12.5 打印出现白色横线

- 检查色带是否正确安装

- 检查打印头是否受污染或受损

12.6 打印出现白色竖纹或彩纹

- 打印头可能已经受损

12.7 打印出现模糊图像

- 检查色带是否正确安装
- 检查清洁滚轮或打印头是否受污染
- 检查卡片规格是否符合要求